

EINRICHTUNGSKONZEPTE FÜR BÜRO, SCHULE & KITA | 2020



JASSE

KREATIVE LÖSUNGEN FÜR IHRE RÄUME.
VOM KONZEPT BIS ZUR MONTAGE.



Unser innovatives Münchner Möbelunternehmen bietet einen **Rundum-Service** für die Einrichtung von Büroräumen an – von der Schrankwand bis zum Drehstuhl. **Alle Möbel entwerfen und produzieren wir selbst.**

Das Design orientiert sich an der Funktion der Möbelstücke. Wir arbeiten mit klaren Formen, dezenten Farben und einer **zeitgemäßen Optik**. Damit schaffen wir ein harmonisch-frisches Raumerlebnis und eine gute Arbeitsatmosphäre. Wir klären mit Ihnen im Gespräch genau, welche speziellen Anforderungen Sie haben und können detailliert auf Ihre Wünsche und Ideen eingehen.

Ihre Bestellung erhalten Sie als Komplettlieferung nach individueller Terminabsprache. Unser Montageteam baut die Möbel innerhalb von wenigen Tagen auf und erledigt auch alle Einbauten. Die Endabnahme führen wir gemeinsam durch. Ihr Büro ist einzugsbereit!



UNSER SERVICE: ALLES AUS EINER HAND.

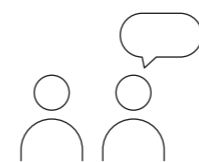

BERATEN

Gemeinsam mit Ihnen diskutieren wir Ihre Wünsche und entwickeln maßgeschneiderte Lösungen für jede Raumsituation.

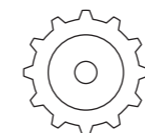

PRODUZIEREN

Die Produktion der Möbel übernehmen unsere europäischen Partnerbetriebe. Wir garantieren für die Einhaltung aller gängigen Sicherheitsstandards und die pünktliche Lieferung.



PLANEN

Unsere Innenarchitekten sind spezialisiert auf die Raumgestaltung von ganzen Objekten. Sie unterstützen Sie bei der Einrichtungsplanung und erstellen ein detailliertes Angebot nach Ihren Vorgaben.

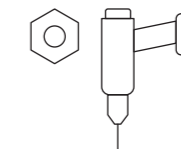

MONTIEREN

Wir koordinieren die Anlieferung der Ware und übernehmen den Aufbau vor Ort mit geschulten Montageteams. Die Möbel sind bereits vormontiert, um die Montagezeiten so kurz wie möglich zu halten.

*„Bei den Montagearbeiten denken wir mit!
Und finden immer eine Lösung - auch für die schwierigen Ecken.“*
Mato Barisic, Montageleitung



SCHRANKSYSTEM TOVE: MODULARE SYSTEME FÜR JEDEN RAUM.



ORGANISATION UND BÜROARBEIT.

In jeder Institution – egal ob Verwaltung, Schule, Kita oder Hort – gibt es viele Büro- und Personalräume, in denen die verschiedensten Planungs-, Verwaltungs- und Schreibarbeiten erledigt werden.

Für diese Arbeitsplätze haben wir ein interessantes Einrichtungsangebot. Unsere Büromöbel sind sowohl funktional als auch attraktiv und schaffen eine gute Arbeitsatmosphäre.

Kernstück unserer Büro-Kollektion ist das **Schranksystem TOVE**. Es ist modular aufgebaut und kann an jede Raumsituation angepasst werden. Höhe und Breite der einzelnen Elemente sind variabel, so dass alle Wände mit den Einbauschränken optimal verbaut und als Stauraum genutzt werden können.



SCHRANKSYSTEM TOVE. INTELLIGENT. FLEXIBEL. MODULAR.

Bei der **Auswahl der Möbel** orientieren wir uns am tatsächlichen Platzangebot und Bedarf in Ihrem Unternehmen. Deshalb funktionieren unsere Konzepte sowohl in großen als auch in kleineren Räumen.

Wir unterstützen Sie dabei, alle wichtigen Bereiche so **flexibel und funktional** wie möglich einzurichten, damit der vorhandene Raum optimal genutzt wird.

Die **modularen TOVE Schrankelemente** sind dabei besonders praktisch konstruiert. Eine spezielle Fugenabdeckung schützt den Inhalt der Büroschränke vor Staub. Stabile Fachböden aus pulverbeschichtetem Metall verbiegen sich auch bei höherem Auflastgewicht nicht. Die Fachhöhen sind DIN-gerecht normiert für die üblichen Ordnergrößen.

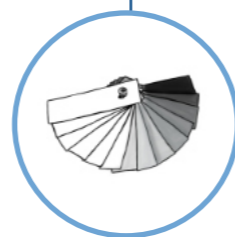
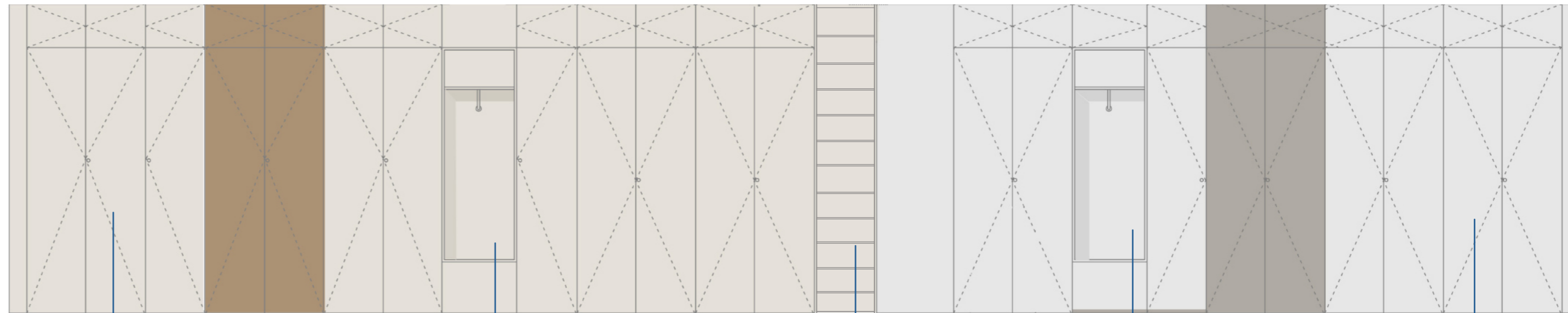

INDIVIDUELLE FARBAUSWAHL

Die Schrankfronten können Sie aus einer breiten Palette an Farben, Dekoren, Beschichtungen und Echtholzfurnieren auswählen.



ELEKTRIFIZIERUNG

Ob als Charger, Aufladestation oder beleuchtete Nische mit Lichtakzenten – auf Wunsch können die Schränke auch mit zusätzlichen Elektroelementen aufgerüstet werden.



OFFENE REGALE

Offene Regale fungieren als „Lückenfüller“. Sie schaffen schöne Unterbrechungen innerhalb der Schrankfront, verleihen ihr eine gewisse Leichtigkeit und setzen schöne optische Akzente.



GARDEROBE

Besonders praktisch ist das auf Wunsch integrierte Garderobenmodul. Damit präsentiert sich Ihr Büroraum immer in aufgeräumtem Zustand ohne herumliegende Jacken, Mäntel oder Schals.

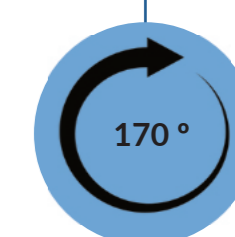

ÖFFNUNGSWINKEL

Der extra weite Öffnungswinkel der Schranktüren verhilft zu mehr Bequemlichkeit und guter Zugänglichkeit des Schrankinhalts.

FERTIGUNG NACH MASS

Der Schrank wird an jede Raumdimension individuell angepasst. Mit diesem Konzept nutzen Sie wirklich jeden Winkel.

INDIVIDUELLE ELEMENTE

Wählen Sie aus geschlossenen und offenen Elementen. Sie bestimmen das Design Ihres Einbauschranks!

SCHRANKSYSTEM TOVE

Beschreibung:

- Fronten: wahlweise MDF + HPL, Dekor oder Echtholz furnier
- Material Korpus: stabile 19 mm-Dreischicht-Qualitätsspanplatte, hergestellt nach DIN EN 14322|2017-07, Klassifizierung E1, beidseitig melaminharzbeschichtet mit 2 mm ABS-Kante
- stabile Rückwand: 19 mm, 5 mm eingerückt um Feuchtigkeitsbildung an Wänden zu vermeiden
- Schranktüren inkl. Dreholive, Schloss mit 2 Schlüsseln
- 5 Fachböden aus Stahlblech in DIN-Ordnerhöhe aufgeteilt, mit einer Tragkraft bis 100 kg

Farben Fronten:

Nach Absprache

Farben Korpus:

Nach Absprache

FACHBÖDEN
AUS STAHL-
BLECH TRAGEN
ORDNERLASTEN
BIS 100 KG

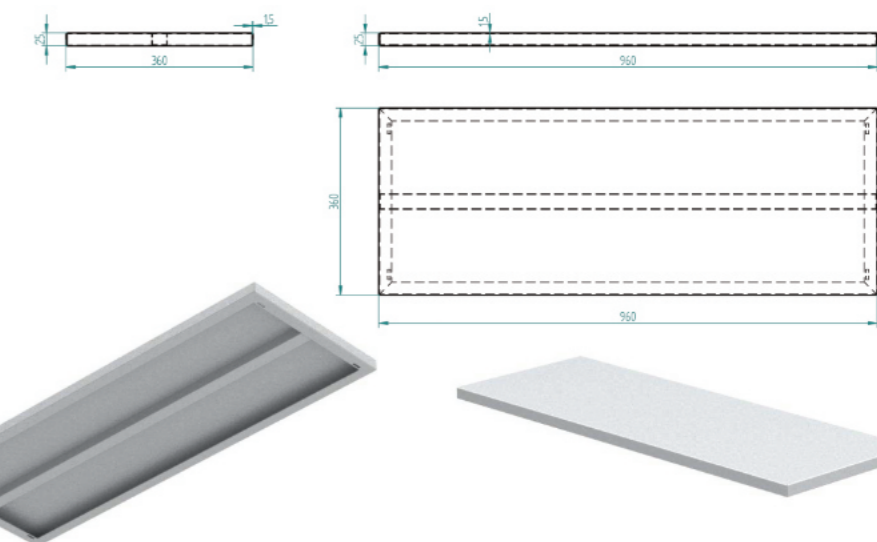

FACHBODEN TOVE

- einzeln bestellbar -



Alle Schränke sind serienmäßig mit 5 Fachböden inkl. Rausfallschutz ausgestattet. Soll die Ausstattung erweitert werden, sind die Regalböden auch einzeln erhältlich.

Farben:

Beige, Grau, Anthrazit



Die Schranktüren werden innen mit einem **robusten Drehstangenschloss** ausgestattet.

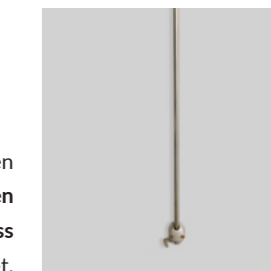

Die Dreholive fungiert außen gleichzeitig als **Griff und Schloss**.





BÜRO-SCHRANK LUIS ABSCHLIESSBARER BÜRO-SCHRANK

Dieser schlichte Schrank findet seinen Einsatzort in vielen Bereichen: ob im Personalzimmer, Büro oder Materialraum – Stauraum wird immer benötigt. In den fünf Fächern mit Ordnerhöhe ist viel Platz zur Aufbewahrung von Unterlagen. Die Türen sind abschließbar.

Beschreibung:

- Material: stabile 19 mm-Dreischicht-Qualitätsspanplatte, hergestellt nach DIN EN 14322|2017-07, Klassifizierung E1, beidseitig melaminharzbeschichtet mit 2 mm ABS-Kante
- Rückwand: 19 mm
- inkl. 4 Fachböden, weitere Fachböden separat bestellbar
- Drehstangenschloss inkl. Schlossgriff mit 2 Schlüsseln

Maße:

(H x B x T): 200 x 90 x 45 cm

Farben Fronten:

Birke, Buche



Farben Korpus:

Weiß, Hellgrau, Birke, Buche



Pluspunkte:

- stabile Konstruktion, vielseitig einsetzbar
- erhältlich in verschiedensten Designs



SCHREIBTISCH FINN PRAKTISCHER ARBEITSPLATZ FÜRS BÜRO

Dieser praktische Schreibtisch passt in nahezu jede Büroumgebung. Er nimmt nicht viel Raum ein und ist ein Basismöbel für Büro- oder andere Arbeitsräume. Die Maße entsprechen den üblichen Bürostandards.

Beschreibung:

- Material Tischplatte: stabile 19 mm-Dreischicht-Qualitätsspanplatte hergestellt nach DIN EN 14322|2017-07, Klassifizierung E1, beidseitig melaminharzbeschichtet mit 2 mm ABS-Kante
- Metallfüße pulverbeschichtet in Alu/Silber
- auf Wunsch mit passendem Rollcontainer bestellbar

Maße:

(H x B x T): 73 x 140 x 80 cm

Farben:

Satin, Hellgrau



Pluspunkte:

- stabile Konstruktion, robuste und kratzfeste Tischplatte
- kostengünstige Lösung fürs Büro



ROLLCONTAINER FINN.R PASSEND ZUM SCHREIBTISCH FINN

Kompakter Rollcontainer mit Lenkrollen für maximale Flexibilität. Der Rollcontainer passt unter alle Schreibtische mit Standardmaßen. So sind alle wichtigen Utensilien stets griffbereit und Ihr Schreibtisch bleibt dennoch frei von Papierstapeln und Stiften.

Beschreibung:

- Material: stabile 19 mm-Dreischicht-Qualitätsspanplatte hergestellt nach DIN EN 14322|2017-07, Klassifizierung E1, beidseitig melaminharzbeschichtet mit 2 mm ABS-Kante
- 3 Schubladen (mit einem Schloss inkl. 2 Schlüsseln für alle Schubladen)
- mit 2 feststellbaren Rollen
- Dekore passend zum Schreibtisch FINN

Maße:

(H x B x T): 73 x 140 x 80 cm

Farben:

Satin, Hellgrau



Pluspunkte:

- passend für alle Standardschreibtische
- praktischer Container fürs Büro, mit feststellbaren Rollen

TISCHSYSTEM LOKI

Gestalten Sie Ihren Arbeitsplatz ergonomisch mit einem Sitz-/Steh-Schreibtisch. Mit den Hubsäulen und Tischuntergestellen von SUSPA können Sie sich Ihr individuelles Höhenverstellsystem für den Officebereich zusammenstellen. Bringen Sie Bewegung in Ihren Büroalltag!

Designen Sie Ihren eigenen höhenverstellbaren und ergonomisch optimalen Schreibtisch.

TISCHPLATTENFORMATE:

LÄNGE DER TISCHPLATTE:
120 – 200 cm

TIEFE DER TISCHPLATTE:
70 – 80 cm



Beschreibung:

- elektrische Hubsäule: leises Verfahren (<48 dB), optimale Kollisionserkennung
- Tischuntergestelle können mit verschiedenen Hubsäulen, Steuerungs- und Bedienelementen ausgestattet werden
- Große Auswahl zwischen vielen Tischplattenformaten sowie Dekoren und Farben
- auch kabellose, pneumatische Lösungen möglich

Pluspunkte:

- für jede Raumsituation findet sich die geeignete Lösung
- von einer Basisversion bis zur Hightech-Variante alles möglich
- ergonomisch, leise, zuverlässig





DREHSTÜHLE UND KONFERENZSTÜHLE

Wählen Sie aus unserer breiten Angebotspalette das für Sie passende Modell aus. Unser Spektrum umfasst viele verschiedene Sitzschalendesigns, Polsterfarben, Holzoptiken und Stuhlbeine.



STUHLSERIE SARAH RÜCKENERGONOMISCHE MODELLREIHE

Die Stuhlserie SARAH besticht durch den aktuellen Look mit gebogenem Buchenformholz, einer stylish hohen Rückenlehne und dem hohen Sitzkomfort. Dank der großen Auswahl an verschiedenen Designs für die Sitzschalen und -polster passen sich die Stühle jeder Büroumgebung an.

Das Modell SARAH ist erhältlich als Bürodrehstuhl oder Konferenzstuhl in diversen Holzfarben, jeweils mit oder ohne Sitzpolster.

Beschreibung:

- Buchenformholzschaale körpergerecht 3D-geformt, nach FSC/PEFC-Standard zertifiziert
- 45 cm hohe Rückenlehne, Lendenwirbelstütze für rückenunterstützendes Sitzen, extra große Sitzfläche
- Sarah.1: Füße aus Metall in Grau, pulverbeschichtet lackiert (auf Anfrage auch in Schwarz oder Weiß)
- Sarah.2: Fußkreuz verchromt, 5 Rollen für Hartbodenbeläge (Linoleum, Parkett, etc.)
- Verbindungshalterungen als Zubehör bestellbar, um feste Stuhlreihen bilden zu können

Pluspunkte:

- hoher Sitzkomfort, preisgünstige Basismodelle
- große Auswahl aus diversen Designkombinationen
- als Konferenzstuhl leicht stapelbar, für viele Räume geeignet



SARAH. 2

Maße:

(H x B x T): 45 (Rückenlehne) x 42 x 41 cm

Farben:

Birke, Buche, Eiche, Weiß lasiert



Polster (optional):

Grau



SARAH. 1

Maße:

(H x B x T): 91 x 42 x 41 cm

Farben:

Birke, Buche, Eiche, Weiß lasiert



Polster (optional):

Grau



Um feste Stuhlreihen bilden zu können, gibt es als **Zubehör für Sarah.1 spezielle Halterungen**, die eine einfache Verbindung der Konferenzstühle ermöglichen.



BÜROSTÜHLE IN HIGHTECH-QUALITÄT: INTELLIGENT. FLEXIBEL. LANGLEBIG.



MYMORRIS



MYSTUDIO



MYFUTURO

BÜRODREHSTÜHLE RÜCKENERGONOMISCHE MODELLREIHE

Gutes Sitzen bedeutet Lebensqualität! Fürs Büro und die unterschiedlichsten Arbeitsräume bietet unser Drehstuhl-Programm bietet eine Vielzahl von Features für den individuellen Anspruch an professionelles Sitzen an. Die Profi-Drehstühle überzeugen mit einem Maximum an Einstell- und Bewegungsmöglichkeiten, perfekte Sitzunterstützung und souveräner Auftritt inklusive. Ergonomische Drehstühle sind eine sinnvolle und nachhaltige Investition für Ihre Büroumgebung.

Beschreibung:

- verstellbare Lendenwirbelstütze, 45 cm hohe Rückenlehne, rückschonende Konstruktion
- Lift TÜV-geprüft
- Kunststoff-Fußkreuz inkl. Hartbodenrollen
- je nach Modell: Synchron-Mechanik mit individueller Gewichtseinstellung
- zahlreiche Kombinationen für Sitzpolster, Netzrücken und Kopfstützen erhältlich

Pluspunkte:

- hoher Sitzkomfort, preisgünstige Basismodelle
- große Auswahl aus diversen Designkombinationen
- Lift TÜV-geprüft, garantierte Sicherheit und Komfort

RÜCKENFREUNDLICHES, ERGONOMISCHES SITZEN

Durch die besondere Funktionalität entlasten diese Drehstühle Wirbelsäule und Bandscheiben – und das bei ansprechender Optik.



PRAKTISCHE STEHPULTE

Diese mobilen, rückenfreundlichen Arbeitsplätze auf Rollen sind bequem überall dort hinzuschieben, wo sie gerade benötigt werden. Sie sind sowohl mit einer fest montierten Platte (Modell DIANA) als auch mit einer höhenverstellbaren Tischplatte (Modell DAVID) lieferbar.

Das höhenverstellbare Modell DAVID ist ein besonders rückschonendes und dekoratives Stehpult in diversen Designs für viele Einsatzmöglichkeiten. Die höhenverstellbare Tischplatte ist durch einen seitlichen Hebel leicht an verschiedene Einsatzzwecke anzupassen. Die pneumatische Säule erlaubt eine einfache Bedienbarkeit ohne Strom!



STHPULT DIANA MIT ABSCHLIESSBAREN SCHUBLADEN

Ein rückenfreundliches und dekoratives Stehpult in verschiedenen Designs für viele Einsatzmöglichkeiten. Die drei Schubladen sind jeweils abschließbar. Darunter befindet sich ein größeres Fach, in dem z.B. stehende Ordner Platz finden.

Beschreibung:

- Material Korpus: stabile 19 mm-Dreischicht-Qualitätsspanplatte hergestellt nach DIN EN 14322|2017-07, Klassifizierung E1, beidseitig melaminharzbeschichtet
- Material Front (Schubladen): Multiplex Birke mit HPL-Laminat in drei verschiedenen Farben
- 4 feststellbare Rollen für Hartbodenbeläge (Linoleum, Parkett etc.)
- abgerundete Ecken, 2 mm ABS-Kante

Maße:

(H x B x T): 110 x 55 x 55 cm

Farben:

Satin, Hellgrau, Weiß



Pluspunkte:

- praktische Lösung für mobiles Arbeiten
- abgerundete Ecken für mehr Sicherheit



STHPULT DAVID HÖHENVERSTELLBARER, MOBILER ARBEITSPLATZ

Mit den Rollen ist dieser mobile Arbeitsplatz bequem dort hinzubewegen, wo er gerade gebraucht wird. Besonders praktisch ist die höhenverstellbare Tischplatte, die über einen seitlichen Hebel bedient wird (pneumatische Höhenverstellung).

Beschreibung:

- Material Korpus: stabile 19 mm-Dreischicht-Qualitätsspanplatte hergestellt nach DIN EN 14322|2017-07, Klassifizierung E1, beidseitig melaminharzbeschichtet
- Material Front (Schublade): Multiplex Birke mit HPL-Laminat
- 4 feststellbare Rollen für Hartbodenbeläge (Linoleum etc.)
- Höhenverstellung über eine pneumatische Säule; einfache Bedienbarkeit
- abgerundete Ecken mit Radius 45 mm, 2 mm ABS-Kante

Maße:

(H x B x T): 112-127 x 70 x 55 cm

Farben:

Satin, Hellgrau



Pluspunkte:

- höhenverstellbarer und vielseitig einsetzbarer Arbeitsplatz
- praktische Lösung fürs Büro, für Gruppen- oder Arbeitsräume



FÜR SCHULE & HORT: STÜHLE, TISCHE, BÄNKE.

Unsere Möbelauswahl für die Schule und den Hort orientiert sich an modernen, pädagogischen Ideen. Viele Schülerpulte und -stühle sind zudem bewährten Klassikern nachempfunden, die mit hohem **Sitzkomfort und ergonomisch optimierten Formen** überzeugen.

Die Möbelstücke haben selbstverständlich keine scharfen Kanten oder gefährlichen Zwischenräume. Eine **kindgerechte, sichere Bauweise** schützt vor Verletzungen und garantiert den unfallfreien Gebrauch. Zudem verwenden wir nur qualitativ **hochwertige Materialien**, die für den dauerhaften, nachhaltigen Einsatz geeignet sind.

Auf den nachfolgenden Katalogseiten finden Sie eine Auswahl aus unserem Gesamtsortiment an verschiedenen Sitzgelegenheiten und Tischen.

Das komplette Programm für Sitzmöbel reicht von Schulstühlen, über Stapelstühle für die Aula bis hin zu Drehstühlen fürs Lehrerzimmer oder für Erzieher*innen. Auch bei den Tischen umfasst unser Angebot viele Varianten: robuste Arbeitstische, Klappische für Veranstaltungen und natürlich verschiedenste Schülerpulte.

**Wenn Sie sich für unsere komplette Kollektion für Schule & Hort interessieren, senden wir Ihnen gerne ausführliche Informationen zu!
Bitte kontaktieren Sie uns: hello@jasse-moebel.de**





KINDERSTUHL MIA.HOCH

ERGONOMISCH GEFORMTER KINDERSTUHL

Der Stapelstuhl für Kindergarten oder Hort ist aus Formholz hergestellt, schraubenlos verleimt und in drei verschiedenen Sitzhöhen lieferbar (als Hochstuhl mit Fußstütze). Hier sitzen die Kinder besonders bequem und kippstabil aufgrund der schräg gestellten Stuhlbeine.

Beschreibung:

- Material: Formholz Buche
- stapelbar
- Filzgleiter an den Unterseiten der Füße

Maße:

(H x B x T): 53/57/72 x 36 x 33 cm



Sitzhöhen:

31/35 cm (vgl. Abb. rechts), 50 cm (vgl. Abb. oben)

Ausführung:

Birke, Buche ((auf Wunsch auch mit HPL-Laminat)



Pluspunkte:

- besonders kippstabil durch nach hinten ausgestellte Beine
- hochwertiges Formholz für hohe Qualitätsansprüche
- modernes, funktionales Design



SCHULSTUHL JUV.ING

STABILER KLASSIKER IN VIER GRÖSSEN

Dieser Stuhl ist ein echter Klassiker im Schulbetrieb. Robuste Materialien, ansprechendes Design und solide Verarbeitung garantieren den langjährigen Einsatz. Die Freischwingerkonstruktion trägt zum hohen Sitzkomfort bei.

Beschreibung:

- Material: Formholz Buche oder Birke
- Füße/Rahmen aus pulverbeschichtetem Metallrohr
- Gewicht: 4,4–5,7 kg (je nach Größe)

Maße Sitzfläche:

(B x T): 32,5–41 cm x 31–37,5 cm

Sitzhöhen:

34, 38, 42, 46 cm

Ausführung:

Birke, Buche



Pluspunkte:

- hochwertiger Stuhl für den langjährigen Einsatz
- in vier Größen erhältlich
- platzsparend stapelbar



STAPELSTUHL ENA

KOMFORTABLER STUHL FÜR DIVERSE EINSAZZWECKE

Dieses Freischwingermodell aus Rundrohr garantiert einen hohen Sitzkomfort und passt gut in eine moderne Schulumgebung. Die integrierten Fußkappen verhindern das Verkratzen des Fußbodens. Auch ohne Polster lieferbar, ebenso als Variante mit vier Beinen (Modell NOA, s.u.).

Beschreibung:

- Material: Formholz Buche
- Füße aus pulverbeschichtetem Metallrohr in diversen Farben
- Gewicht: 7 kg

Maße Sitzfläche:

(B x T): 36 x 35 cm

Sitzhöhe:

50 cm

Ausführung:

Birke, Buche, Eiche



Pluspunkte:

- besonders funktionaler Stapelstuhl in modernem Design
- geeignet für verschiedenste Bereiche
- hoher Sitzkomfort



STUHL OPTIMA.C

STYLISHER STAPELSTUHL MIT KUNSTSTOFFSCHALE

Dieser Stapelstuhl aus Kunststoff zählt mit zu den praktischsten und flexibelsten einsetzbaren Modellen für die Schule. Durch seine außergewöhnliche Optik passt er besonders gut zu modernen Einrichtungsstilen. Auch als vierbeiniges Modell (OPTIMA.L) erhältlich.

Beschreibung:

- Material Sitzschale: Polyurethan mit dezenter Textilstruktur
- Füße aus pulverbeschichtetem Metallrohr in div. Farben
- Gewicht: 5 kg

Maße:

In unterschiedlichen Größen lieferbar

Sitzhöhen:

In verschiedenen Sitzhöhen lieferbar

Ausführung:

Schwarz, Grün (und in vielen weiteren Farben lieferbar)



Pluspunkte:

- praktischer Kunststoffstuhl in modernem Look
- einfach zu reinigen, gut stapelbar
- große Auswahl an unterschiedlichen Größen und Farben



SCHULSTUHL SELECTA

LANGLEBIGER STUHL IN VIELEN AUSFÜHRUNGEN

Dieser Stuhl ist speziell für den langjährigen Einsatz im Schulbetrieb konstruiert. Robuste Materialien und solide Verarbeitung garantieren eine lange Haltbarkeit. Besonders praktisch ist der an der Rückenlehne angebrachte Haken für die Schultasche.

Beschreibung:

- Material: stabiles Birken- bzw. Buchenurnierholz oder HPL
- Füße und Rahmen aus pulverbeschichtetem Metallrohr
- Gewicht: 5 kg (H 46 cm) bzw. 6 kg (H 52 cm)

Maße Sitzfläche:

(B x T): 36,5 x 40,5 cm

Sitzhöhen:

46 cm (als Hochstuhl: 52 cm mit Fußstütze, vgl. Abb.)

Ausführung:

Birke, Buche, Eiche (oder HPL: Schwarz, Weiß, Rot)



Pluspunkte:

- hochwertiger Stuhl für den langjährigen Einsatz
- inkl. Haken zum Aufhängen der Schultasche
- große Auswahl an Dekoren und Rahmenfarben



SCHULSTUHL FRIDA.C

MODERNER STUHL FÜRS KLASSENZIMMER

Dieser Stuhl mit einer C-förmigen Fußkonstruktion aus Rundrohr garantiert einen hohen Sitzkomfort. Mit dem reduzierten, cleanen Design passt er gut in eine moderne Arbeitsumgebung. Die integrierten Plastik-Fußkappen verhindern ein Verkratzen des Fußbodens. Geeignet für den langjährigen Einsatz auch bei intensiver Nutzung.

Beschreibung:

- Material: stabiles Birken- bzw. Buchenurnierholz, HPL
- Gewicht: 4 kg (vierfüßiges Modell, s.u.), 5 kg (C-Fuß, s.o.)

Maße Sitzfläche:

(B x T): 36 x 35 cm

Sitzhöhe:

45 cm (auch in weiteren Höhen lieferbar)

Ausführung:

Birke, Buche (auch in weiteren Holzdesigns erhältlich)



Pluspunkte:

- klares, modernes Design
- hoher Sitzkomfort
- platzsparend stapelbar



SCHÜLERARBEITSPLÄTZE

Diese robusten Schülerpulte sind echte Basics für Ihre Einrichtung. Solide verarbeitet und leicht zu reinigen eignen sie sich ausgezeichnet für den langjährigen Einsatz. Dank der **Modell-, Formen- und Größenvielfalt** und den unterschiedlichen Beschichtungen der Tischplatten gibt es für jede Raum- und Nutzungssituation das passende Modell.



SCHULPULT ASTO

MODERNES DESIGN, GERINGES GEWICHT

ASTO überzeugt durch sein geringes Gewicht und ein zeitgemäßes, minimalistisches Design. Das Pult kann je nach pädagogischem Konzept schnell umarrangiert werden, z.B. für Gruppenarbeiten oder Sitzkreise. Ebenso ist es schnell und einfach ineinander stapelbar.

Beschreibung:

- Material: stabile 19 mm-Dreischicht-Qualitätsspanplatte
- Füße/Rahmen aus pulverbeschichtetem Metallrohr
- Gewicht: 7,6 kg

Maße:

(B x T): 70 x 58 cm

Tischhöhe:

76 cm

Ausführung:

Birke, Buche (oder HPL-Beschichtung z.B. in Blau, Grün, Beige)



Pluspunkte:

- platzsparend, leicht zu verschieben, gut stapelbar
- ein echtes Leichtgewicht unter den Schülerpulten
- ideal zur Umsetzung von flexiblen Lernort-Konzepten



DOPPELPULT JUV.DOUBLE

FUNKTIONALE SCHULBANK FÜR ZWEI SCHÜLER*INNEN

Das klassische Design der Schulbank JUV sorgt für ein schönes Ambiente und eine gute Arbeitsatmosphäre im Klassenzimmer. Aus hochwertigem Material mit massiver Holzante gefertigt - mit diesem Pult erwerben Sie ein robustes Möbelstück mit langer Lebensdauer.

Beschreibung:

- Material: stabile 19 mm-Dreischicht-Qualitätsspanplatte
- Füße aus pulverbeschichtetem Metallrohr
- schöne Farbauswahl bei HPL-Beschichtung der Tischplatte

Maße:

(B x T): 130 x 50 cm

Tischhöhen:

58, 64, 70, 76 cm

Ausführung:

Birke, Buche (oder HPL-Beschichtung z.B. in Blau, Grün, Beige)



Pluspunkte:

- modernes Schulpult in vielen Designs
- hochwertige Melaminbeschichtung, leicht zu reinigen
- lange Lebensdauer



EINZELPULT JUV.SINGLE

FUNKTIONALER EINZELARBEITSPLATZ FÜR SCHÜLER

Das Pult JUV ist ein Klassiker unter den Schulmöbeln: robust, funktional und ergonomisch ausgereift. Durch die hochwertige HPL-/Melaminbeschichtung ist die Tischplatte äußerst kratzfest und leicht zu reinigen. Inklusive Haken zum Aufhängen der Schultasche.

Beschreibung:

- Material: stabile 19 mm-Dreischicht-Qualitätsspanplatte
- Füße aus pulverbeschichtetem Metallrohr
- inkl. seitlich angebrachter Halterungen für die Schultasche

Maße:

(B x T): 65 x 50 cm

Tischhöhen:

58, 64, 70, 76 cm

Ausführung:

Birke, Buche (oder HPL-Beschichtung in diversen Farben)



Pluspunkte:

- besonders funktionales Schulpult in zeitgemäßem Design
- äußerst kratzfest und einfach zu reinigen
- robust für den langjährigen und nachhaltigen Einsatz



ARBEITSTISCH IQ

MULTIFUNKTIONALER TISCH IN VIELEN AUSFÜHRUNGEN

Diese robusten Holztische sind echte Basics für den Schulbetrieb. Sie können zwischen vielen verschiedenen Größen, Oberflächenmaterialien und Dekoren auswählen. Für jede Raum- und Nutzungssituation das passende Modell!

Beschreibung:

- Material: stabile 19 mm-Dreischicht-Qualitätsspanplatte
- Füße und Rahmen aus pulverbeschichtetem Metallrohr
- auf Wunsch auch mit zwei feststellbaren Rollen lieferbar

Maße:

In diversen Größen und Ausführungen erhältlich

Standardtischhöhe:

72 cm

Ausführung:

Birke, Buche (oder HPL)



Pluspunkte:

- hochwertige Arbeitstische für den langjährigen Einsatz
- in zahlreichen Größen und Formen lieferbar
- auch mit schalldämmender Beschichtung erhältlich



KLAPPPULT YOYO

LEICHTES, STAPELBARES EINZELSCHULPULT

Ein kleines Raumwunder! Dieser flexible Arbeitsplatz auf Rollen für Schülerinnen und Schüler ist ideal für agiles Lernen in unterschiedlichen Lernbereichen. YOYO kann je nach pädagogischem Konzept in beliebigen Formationen angeordnet werden. Die Platte wird nach oben geklappt; dann sind die Pulte einfach stapelbar.

Beschreibung:

- Material: stabile 19 mm-Dreischicht-Qualitätsspanplatte
- Ecken mit 45 mm abgerundet

Maße:

(H x B x T): 74 x 80 x 62,5 cm

Tischhöhe:

74 cm

Ausführung:

Birke, Buche (oder HPL)



Pluspunkte:

- mobiler Schülerarbeitsplatz, leicht zu transportieren
- sichere, abgerundete Ecken
- platzsparend stapelbar, für viele Bereiche geeignet



TISCHSERIE MARIA

HOLZAUSFÜHRUNG

Diese robusten Holztische sind echte Basics für Ihre Einrichtung. Solide verarbeitet und leicht zu reinigen eignen sie sich ausgezeichnet für den langjährigen Einsatz. Dank der **zahlreichen Formen- und Größenvarianten** und unterschiedlichen Beschichtungen der Tischplatten gibt es für jede Raum- und Nutzungssituation das passende Modell.

Für den Einsatz in Gruppen- oder Arbeitsräumen gibt es **verschiedene Beschichtungen** – je nach Bedarf von besonders robust bis extrem schalldämpfend. Es stehen auch jeweils verschiedene Tischhöhen zur Auswahl, damit Kinder jeden Alters stets an den ergonomisch passenden Tischen sitzen können.

Die **Ecken und Kanten der Tische sind abgerundet** und mit einer massiven Vollholzkante umrandet, um Stoßverletzungen vorzubeugen. Nur bei den runden Tischformen kommt statt dessen eine 2 mm ABS-Abkantung zum Einsatz.

Alle Tischelemente in gleicher Höhe sind **untereinander kombinierbar**. Damit können je nach Anlass flexible Formationen gestaltet werden.

Auf Wunsch sind die Tische **auch mit zwei feststellbaren Rollen** lieferbar, damit sie leicht und rückschonend verschoben werden können.

JEDES MODELL IN 7 TISCHHÖHEN LIEFERBAR:
40 cm, 46 cm,
53 cm, 59 cm,
64 cm, 72 cm,
75 cm



Größen quadratisch:
• 80 x 80 cm
• 100 x 100 cm



Größen rechteckig:
• 120 x 60 cm
• 120 x 80 cm
• 140 x 80 cm
• 160 x 80 cm



Größen rund:
• Ø 90 cm
• Ø 120 cm



Größen halbrund:
• 120 x 60 cm
• 160 x 80 cm



Größe trapezförmig:
• 120 x 70 cm

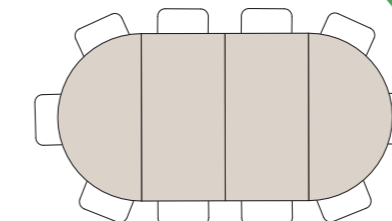
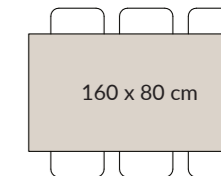
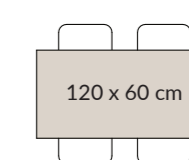
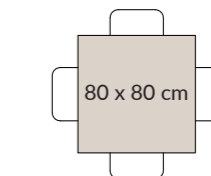
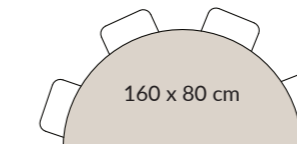
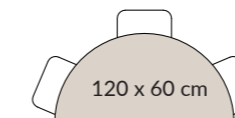
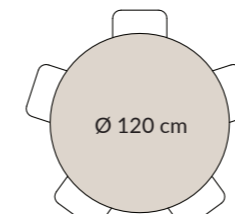
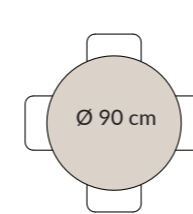
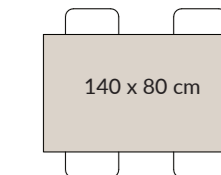
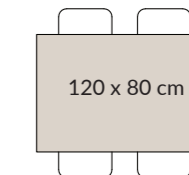
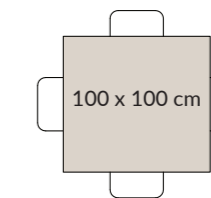
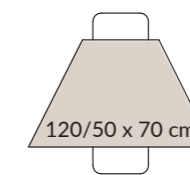

JE NACH HÖHE, FORM UND BESCHICHTUNG EIGNEN SICH DIE TISCHE FÜR DEN EINSATZ Z.B. IN:
GRUPPENRÄUMEN
BÜRO/LEHRERZIMMER
ARBEITSRÄUMEN



TISCHPLATTEN: MATERIALIEN, BESCHICHTUNGEN, FARBEN

WÄHLEN SIE IHRE TISCHPLATTE AUS 3 VERSCHIEDENEN MATERIAL-VARIANTEN UND KOMBINIEREN SIE DIESE MIT IHREM WUNSCHMODELL

TISCHPLATTE OPTIMAL

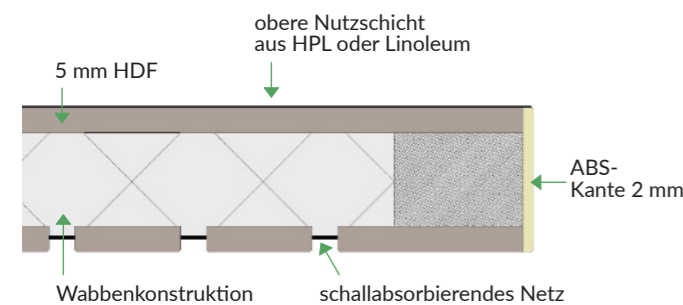

Die **OPTIMAL-Tischplatte** (Stärke: 28 mm) besteht aus Schichten von Spanplatte, schallabsorbierender Wabenplatte sowie Einschnitten an der Unterseite des Tisches, die mit einem Akustiknetz bedeckt sind. Die oberste Schicht ist wahlweise aus Linoleum oder HPL.

Die OPTIMAL-Tischplatte kann nicht mit einer massiven Tischkante kombiniert werden. Sie wird statt dessen mit einer stumpfen 2 mm ABS-Abkantung gefertigt.

TISCHPLATTE SAFE

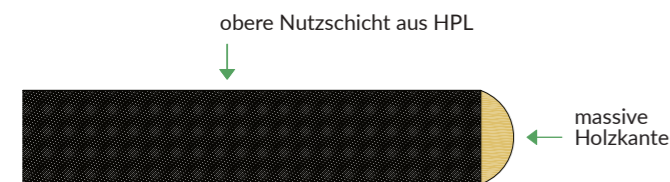

Die **SAFE-Tischplatte** (Stärke: 20 mm) besteht aus Spanplatten mit einer Oberfläche aus HPL, die extrem belastbar sowie hygienisch einwandfrei und sehr pflegeleicht ist. Die eckigen Tischformen sind standardmäßig mit einer massiven, abgerundeten Holz-kante ausgestattet. Bei runden Tischformen kommt eine 2 mm-Abkantung zum Einsatz.

HPL



Die Standarddekor für HPL ist Birke oder Buche. Weitere Farben als Sonderanfertigungen möglich.



LINOLEUM

TISCHPLATTE AKUSTIK

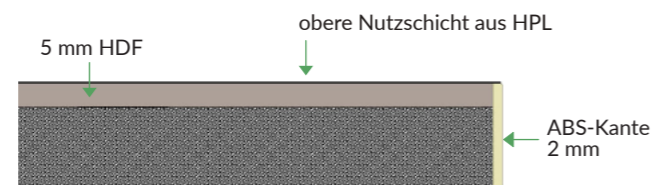

Die **Akustik-Tischplatte** (Stärke: 22 mm) besteht aus Schichten von Spanplatte und einer geräuschkindernden Schicht HDF. Die Nutzschicht ist aus robustem HPL-Laminat gefertigt. Die Tischkante wird mit einer stumpfen 2 mm ABS-Abkantung gefertigt.



MASSIVE HOLZKANTE

Ecken und Kanten der Tische sind abgerundet (Radius: 15 mm) und mit einer massiven Vollholzkante aus Buche umrandet (bei den runden Tischformen kommt eine 2 mm Abkantung zum Einsatz). Der Anleimer ist aus Massivholz, ballig gefräst, 10 mm stark und lackiert.

VARIABLE TISCHBEINE

Zur Auswahl stehen Tischbeine aus massiver Buche oder Birke; Filzgleiter verhindern ein Verkratzen der Böden. Optional können die Füße auch mit zwei feststellbaren Rollen ausgestattet werden, um die Tische leicht und rückschonend zu verschieben.



STABILE ECKVERBINDUNG

Die Tischbeine sind über zwei innenliegende Quermutterbolzen, mit einem Metall-eckwinkel und einer Doppelverschraubung fest mit der Tischzarge verbunden.



MASSIVE HOLZBEINE UND ZARGE

Die Tischbeine aus Massivholz sind mit einer 2-fach-Lackierung mit UV-Lack auf Wasserbasis überzogen. Der Lack erfüllt die Anforderungen der Brandschutzklasse B1 und ist gemäß DIN EN 71-3 (Spielzeugnorm) geprüft. Die Zarge ist ebenfalls massiv und 6,5 cm hoch.



TRIBÜNENBÄNKE UND TISCHE IM 3-ER SET

Platzsparend & praktisch! Jeweils drei Tische oder Bänke in unterschiedlichen Höhen sind in diesem Set enthalten. Sie lassen sich platzsparend ineinanderschieben und können problemlos aneinandergereiht werden. Die Sets zeichnen sich durch eine hohe Stabilität aus und sind ineinander verankerbar. Die Kunststoffgleiter an der Unterseite der Füße vermeiden Kratzer beim Verschieben.

Beschreibung:

- Material Tischflächen: stabile 19 mm-Dreischicht-Qualitätsspanplatte, hergestellt nach DIN EN 14322|2017-07, Klassifizierung E1, in Dekor (Birke oder Buche) oder mit Beschichtung im 3-Farben-Mix, 2 mm-ABS Kante
- Füße aus pulverbeschichtetem Metall in Hellgrau
- Ecken mit 45 mm Radius abgerundet

Ausführung:

Birke Dekor, Buche Dekor, Farb-Mix (Beige, Grün, Blau)



Pluspunkte:

- besonders funktionales Möbel in modernem Design
- platzsparend und für viele Gelegenheiten einsetzbar
- hohe Standfestigkeit und Stabilität



TISCHSET ROMI

Maße:

Tisch 1: H 57 x B 113 x T 50 cm

Tisch 2: H 52 x B 100 x T 50 cm

Tisch 3: H 47 x B 87 x T 50 cm



BANKSET KATI

Maße:

Bank 1: H 42 x B 113 x T 50 cm

Bank 2: H 34 x B 100 x T 50 cm

Bank 3: H 26 x B 87 x T 50 cm



KLAPPTISCH THEO

Ein äußerst praktischer Klappstisch für viele Gelegenheiten. Bei den zahlreichen Veranstaltungen in Schulen werden viele Tische gebraucht, die anschließend wieder platzsparend verstaut werden müssen – bis zum nächsten Event. Bei diesem Modell werden die Beine komplett nach innen geklappt. Ganz einfach auf- und abzubauen!

Beschreibung:

- Material Tischplatte: HPL in Holzoptik, sehr robust und widerstandsfähig
- Metallfüße aus Rundrohr in Hellgrau, pulverbeschichtet lackiert
- Tischbeine komplett einklappbar
- als passendes Zubehör ist ein Transportwagen bestellbar

Maße:

(H x B x T): 72 x 140 x 70 cm

Ausführung:

Birke, Buche



Pluspunkte:

- besonders funktionales und platzsparendes Modell in ansprechendem Design
- einfach stapelbar



TRANSPORTWAGEN THEO.T

Ein stabiler Wagen aus Stahlrohrgestell für die Lagerung und den Transport von Klappstischen. Gut zu bedienen mit zwei gebremsten Lenkrollen, zwei starren Rollen und einem stabilen Stahlrohrgriff in ergonomischer Höhe.

Robustes Modell mit bis zu 150 kg Zuladegewicht zum leichten Umherfahren der zusammengeklappten Tische.

Beschreibung:

- Platz für max. 10 Tische
- passender Transportwagen für den Klappstisch THEO
- mit 2 feststellbaren Rollen
- Zuladegewicht: ca. 150 kg

Maße:

(H x B x T): 85 x 116 x 53 cm

Ausführung:

Birke



Pluspunkte:

- robustes und funktionales Modell
- leicht zu schieben und gut manövrierbar
- ideal auch zur Lagerung der Klappstische



FÜR DIE KITA: PÄDAGOGISCHE BEREICHE SCHAFFEN.

Das Design unserer Möbel spiegelt eine **stimmige und zeitgemäße Designlinie** wider. Sie ist inspiriert von der **skandinavischen Einfachheit** mit klaren Formen, einer dezenten Holzoptik und naturnahen Farben. Die Möbel strahlen dadurch eine große Natürlichkeit aus und schaffen ein harmonisch-frisches Raumerlebnis.

Bei der Auswahl orientieren wir uns am tatsächlichen Platzangebot und Bedarf im Kita-Alltag. Wir unterstützen Sie dabei, alle wichtigen Bereiche **flexibel und funktional** einzurichten, damit der vorhandene Raum optimal genutzt wird. Ein wichtiger Aspekt dabei ist, dass Spielecken schnell umfunktioniert und einzelne Möbelstücke für unterschiedliche Zwecke genutzt werden können.

Wir legen viel Wert darauf, dass Ihr **pädagogisches Konzept** mit unseren Möbeln gut umgesetzt werden kann, um für Kinder eine anregende, harmonische Spielatmosphäre zu schaffen.

Die Möbelstücke haben selbstverständlich keine scharfen Kanten oder gefährlichen Zwischenräume. Eine **kindgerechte, sichere Bauweise** schützt vor Verletzungen und garantiert unbeschwertem Bewegungsspaß.

Auf den folgenden Seiten zeigen wir Ihnen eine Auswahl aus unserer Möbelkollektion für Krippe & Kindergarten. Das komplette Programm finden Sie hier: www.jasse-moebel.de/katalog



SERIE ART ROLLCONTAINER CARLO

SEITENTEILE
AUS MASSIVEM
BIRKEN-
SCHICHTHOLZ
(MULTIPLEX)

Unentbehrlich im Kita-Alltag sind diese praktischen Rollcontainer in verschiedenen Varianten, mit oder ohne Gratnells-Boxen, in die alles übersichtlich einsortiert werden kann.

Die Container funktionieren auch gut als Raumteiler, um z. B. die Bastelecke abzutrennen. Die Rückwand aus Lochblech ist magnetisch und die kleinen Meisterwerke aus der Werkstatt können dort gleich attraktiv präsentiert werden.

- Beschreibung:**
- Seitenteile aus Multiplex; Inneneinteilung aus stabiler 19 mm-Dreischicht-Qualitätsspanplatte, hergestellt nach DIN EN 14322|2017-07, Klassifizierung E1
 - Rückwand aus magnetischem Lochblech (vollflächig)
 - inkl. 4 Rollen mit Feststellbremsen
 - wahlweise ohne/mit Gratnells-Materialboxen in 3 verschiedenen Größen (F1, F2, F3), Farbe: Transluzent
 - dank der Führungsschienen nutzt man die Boxen wie Schubladen; die Laufschienen-SafeStop-Funktion verhindert das Herausfallen
 - Belastung pro Gratnells-Box: max. 4 kg

Ausführung:
Birke Multiplex + Weiß

● ○

- Pluspunkte:**
- magnetische Rückwand
 - praktische Kombination von Aufbewahrungsregal und Raumtrenner



Carlo.L



Carlo.L1



Carlo.L0



Carlo.S



Carlo.S1



Carlo.S0



Auch einzeln bestellbar: Diese praktischen Kunststoffboxen von Gratnells eignen sich gut zur Aufbewahrung von Bastelmaterial, Bürobedarf und Unterlagen im DIN A4-Format. Die Alleskönner lassen sich verschieden einsetzen und sorgen für Ordnung. Hergestellt sind die stapelbaren Boxen in attraktiven Farbtönen aus bruchsicherem Kunststoff.



F 3



F 2



F 1

- Maße:**
- F1 : B 31 x T 43 x H 7,5 cm
 - F2 : B 31 x T 43 x H 15 cm
 - F3 : B 31 x T 43 x H 30 cm

Farben:
F1, F2 : Transluzent, Sunshine Yellow, Olive Green, Steel Blue, Tropical Orange



F3 : Transluzent, Tropical Orange, Light Grey

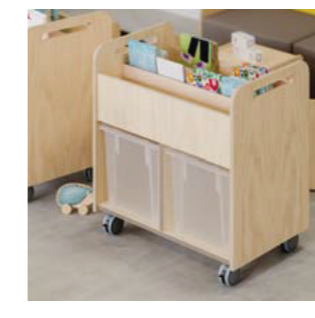

BÜCHERREGAL MAX

Das rollbare Bücherregal MAX ist besonders praktisch im Kita-Alltag. Es kann jederzeit in eine improvisierte Leseecke gezogen und auch schnell wieder weggeschoben werden, wenn der Platz für eine andere Spielidee benötigt wird.

- Beschreibung:**
- Material: Multiplex Birke bzw. Buche oder stabile 19 mm-Dreischicht-Qualitätsspanplatte hergestellt nach DIN EN 14322|2017-07, Klassifizierung E1
 - inkl. 4 Rollen mit Feststellbremsen
 - gegen Aufpreis kann das untere Fach optional mit Laufschienen inkl. 2 Gratnells in Größe F3 bestückt werden

Ausführung:
Birke oder Buche (Dekor oder Multiplex)

● ●

- Pluspunkte:**
- platzsparende Kombi: Bücherregal mit Stauraum
 - stabile Konstruktion, kratzfestes Material
 - schön kombinierbar mit Elementen der Serie BENCH



PERFEKT
AUCH ALS
RAUMTEILER

SERIE ART: ÜBERBLICK

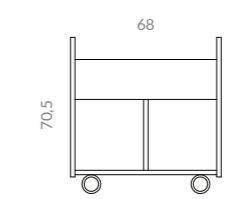
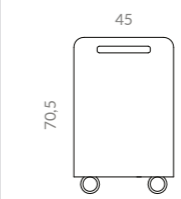

Max.0

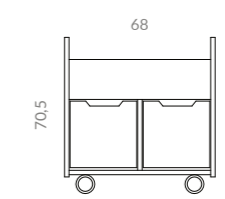

Max.1

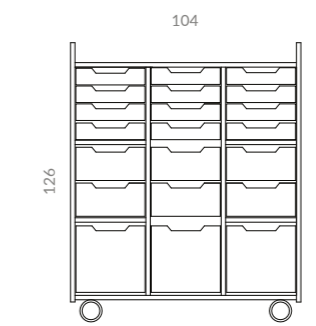
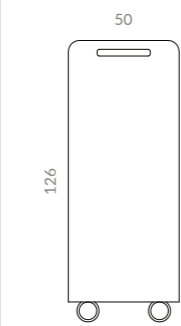

Carlo.S

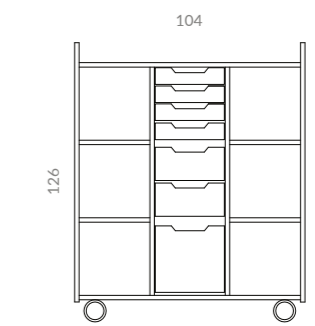

Carlo.S1

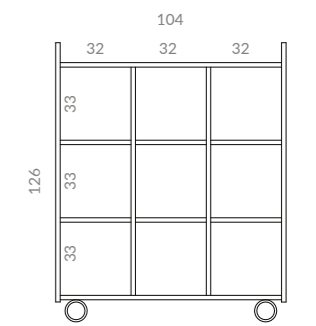

Carlo.L0

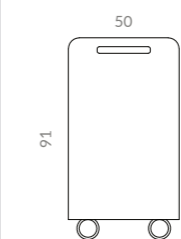

Seitenansicht

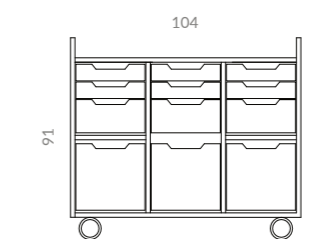

Carlo.S

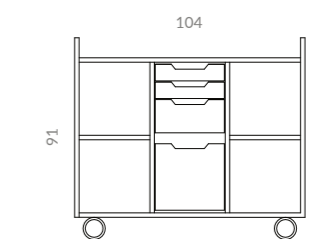

Carlo.S1

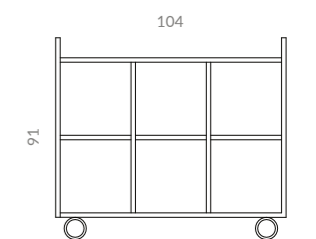

Carlo.S0

SERIE PLAY

Die grifflosen **Regalschränke** aus der Serie PLAY finden ihren Einsatzort in vielen Bereichen: ob Gruppenraum, Personalzimmer oder Büro – Stauraum wird immer benötigt. In vielen Designs lieferbar, passend zu Ihrem Einrichtungskonzept. Optional werden die Schranktüren mit Schlössern ausgestattet, damit dort Unterlagen „kindersicher“ aufbewahrt werden können. In den Fächern und Containern haben Spielsachen oder andere wichtige Dinge für den Kita-Alltag Platz.

GRIFFOSE FRONTEN AUS MASSIVEM SCHICHTHOLZ + HPL-LAMINAT



- Beschreibung:**
- Fronten: Multiplex Birke oder Buche, HPL-Beschichtung
 - Material Korpus/Fachböden: stabile 19 mm-Dreischicht-Qualitätsspanplatte, hergestellt nach DIN EN 14322|2017-07, Klassifizierung E1, beidseitig melaminharzbeschichtet mit 2 mm ABS-Kante
 - stabile Rückwand: 19 mm
 - gegen Aufpreis Schranktüren inkl. Schloss und 2 Schlüsseln
 - inkl. 4 Fachböden

Farben Fronten:
Birke + Honig, Buche + Honig



Farben Korpus:
Birke, Buche, Weiß, Grau



- Pluspunkte:**
- griffloser, moderner Regalschrank optional mit abschließbaren Türen, viel Stauraum und kratzfesten Fronten
 - besonderes Design durch formschöne Griffausstanzungen

FACHBODEN PLAY

- einzeln bestellbar -



Der **zusätzliche Einlege- bzw. Fachboden** passt mit seiner Tiefe von 42 cm in die Regale und Schränke der Serie PLAY.

- Farben:**
Birke, Buche, Weiß, Grau
-

SPIELZEUG-CONTAINER LENA

- einzeln bestellbar -



Dieser praktische, mobile **Spielzeug-Container auf Rollen** findet seinen Einsatzort überall im Gruppenraum. In ihm verschwinden Spielsachen und können damit gleich ihren den „Einsatzort“ gefahren werden.

- Material Fronten: Multiplex Birke oder Buche bzw. HPL-Beschichtung
- Container auf 4 Rollen
- Maße (H x B x T): 43,5 x 40 x 42,5 cm

- Farben Fronten:**
Honig, Birke, Buche
-
- Farben Korpus:**
Birke, Buche
-



FRONTEN IN VIELEN FARB-KOMBINATIONEN LIEFERBAR

INDIVIDUELLES DESIGN

Ab einer bestimmten Bestellmenge können Sie die farbigen Front- bzw. Türelemente auch in einer Wunschfarbe aus unserer Palette bestellen, z.B. in der Hausfarbe Ihrer Kita - so setzen Sie das Corporate Design auch bei der Einrichtung perfekt um.

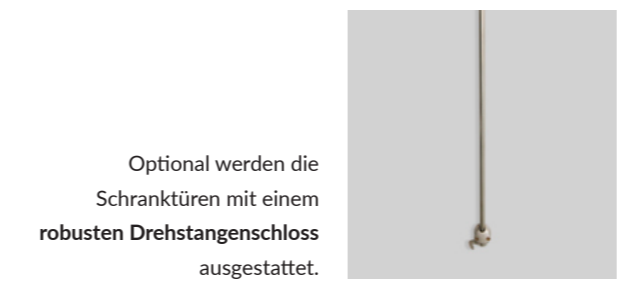

Optional werden die Schranktüren mit einem **robusten Drehstangenschloss** ausgestattet.



SERIE PLAY: ÜBERBLICK

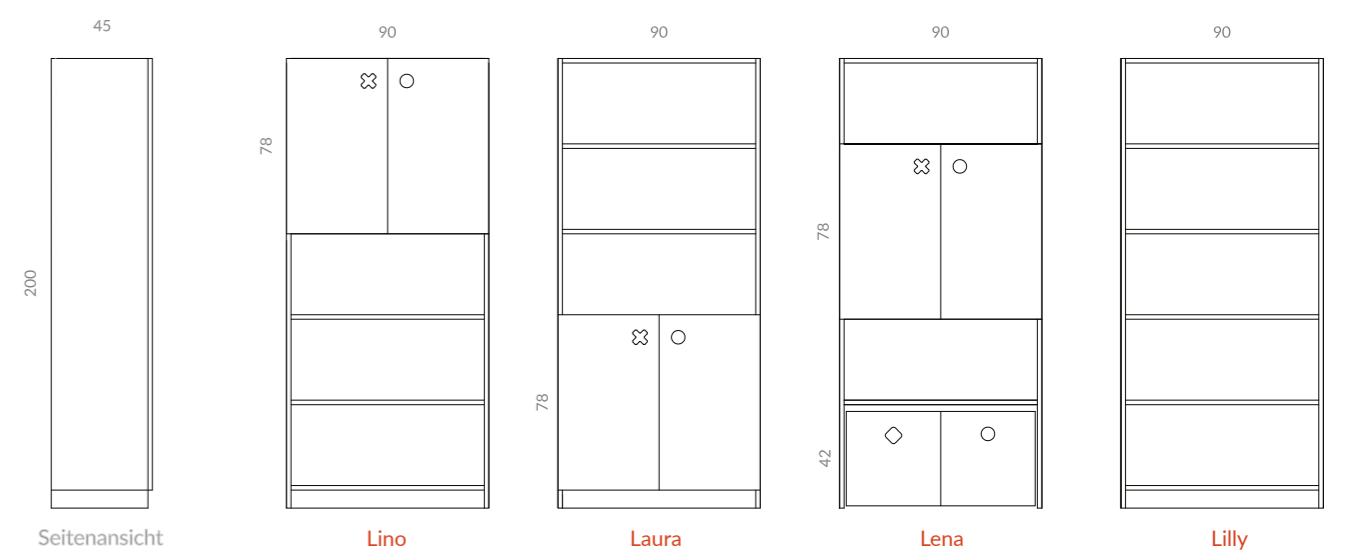

SERIE BENCH

Die formschönen und schlichten **Sitzbänke** aus der Serie BENCH haben eine Sitzhöhe von 32 cm und sind in unterschiedlichen Varianten erhältlich: Als Regalbank, mit zwei eingeschobenen Rollcontainern oder als Bogenregal. Die praktischen Rollen sind als Zubehör lieferbar.

Beschreibung:

- Material Fronten: Multiplex + HPL-Beschichtung
- Material Korpus: stabile 19 mm Dreischicht-Qualitätsspanplatte, hergestellt nach DIN EN 14322|2017-07, Klassifizierung E1, beidseitig melaminharzbeschichtet mit 2 mm ABS-Kante, abgerundet mit einem Radius von 45 mm
- Sitzauflage in fünf Farben extra bestellbar
- Sitzhöhe: 32 cm
- Elemente miteinander kombinierbar
- Beni.2 ist mit zwei Containern auf Rollen ausgestattet

Farben Fronten:

Birke + Honig, Buche + Honig



Farben Korpus:

Birke, Buche, Weiß, Grau



Pluspunkte:

- platzsparende Kombination aus Sitzmöbel und Stauraum
- zeitgemäßes und funktionales Design, das sehr gut zu einer modernen Raumgestaltung passt
- stabile Konstruktion, robustes und kratzfestes Material
- bestens kombinierbar mit anderen Elementen der Serie BENCH

ALLE ECKEN
STOSSSICHER
ABGERUNDET
MIT 45 MM
RADIUS



Sitzbank Beni.1

+



Bücheraufsatz Beni.3

=



Sitzbank Beni.2

+



Bücheraufsatz Beni.3

=



Bogenelement Beni.1.8



Bogenelement Beni.1.6



Bogenelement Beni.1.6H

Alle Bogenelemente haben einen Ausgangsradius von 120 cm bzw. einen Kreisdurchmesser von 240 cm Ø.



Sitzauflage für Beni.1 und 2

SITZAUFLAGE BENI.A

Passend zum Sitz- und Regalbankset BENI gibt es die dicke, weiche und leicht zu reinigende Sitzauflage aus besonders strapazierfähigem Kunstleder. In fünf schönen Farben lieferbar.

Maße:

- (H x B x T): 5 x 90 x 35 cm

Material:

- Schaumstoff (PU, flammhemmend, Feuerbeständigkeit: CRIB 5) mit Kunstlederbezug (PVC, flammhemmend gemäß DIN EN 1021-1, 2)
- Bezüge abziehbar und waschbar (bei 40 Grad)
- strapazierfähig, hygienisch, abwischbar

Farben:

Honig, Papaya, Avocado, Ocean, Cappuccino



Pluspunkte:

- setzt schöne Farbakzente
- besonders robustes Kunstleder
- schafft eine weiche Sitzgelegenheit



UNSERE KINDERSTÜHLE

Optimales Sitzvergnügen für Krippenkinder! Still sitzen ist generell nicht das Einfachste für die Kleinen, deshalb ist ein ergonomisch geformter, bequemer Stuhl oder Hocker besonders wichtig. Die richtige Sitzhöhe beugt Haltungsschäden vor und macht das Sitzen, Arbeiten und Essen am Tisch um einiges leichter. Ob mit oder ohne Lehne bzw. Sitzbügel, unsere Stühle bieten einen guten Sitzkomfort.

Die größtenteils stapelbaren Kinderstühle sind bis ins kleinste Detail durchdacht und somit die perfekten Möbelstücke für Krippe oder Kindergarten. Sie verfügen über eine große Sitzfläche; alle Ecken sowie Kanten sind abgerundet. Gefertigt werden die Stühle aus hochwertigem Formholz (Birke oder Buche) aus verantwortungsvoller Forstwirtschaft. Sie sind stabil verarbeitet und damit extrem robust. Exzellente Qualität in ansprechendem Design!

Die Oberflächen lassen sich mit einem feuchten Tuch leicht abwischen. Jedes Stuhlbein ist mit einem Filzgleiter ausgestattet, der den Boden schützt und die Sitzflächen beim Stapeln nicht zerkratzt.

Materialinfo:

Formholz ist ein Oberbegriff für dreidimensional verformte Produkte aus Vollholz oder aus Furnieren. Die Verformung geschieht durch Hitze und Druck; dadurch wird das Holz dauerhaft stabil formverändert und kann sehr gut für Sitzmöbel verwendet werden. Das benutzte Formholz ist geprüft gemäß Schadstoffnorm DIN EN ISO 12460-3 (2015) (Bestimmung Formaldehyd) und stammt aus verantwortungsvoller Forstwirtschaft.



WIR GARANTIEREN
DIE EINHALTUNG DER
FUNKTIONSMASSE
FÜR SITZMÖBEL
NACH DIN EN 1729

Die Funktionsmaße unserer Kinderstühle entsprechen den europäischen Normen DIN EN 1729-1 und 1729-2 für Sitzmöbel in Bildungseinrichtungen.

Sitzhöhe	Tischhöhe	Körpergröße des Kindes	Bereich
21 cm	40 cm	80 - 95 cm	Krippe
26 cm	46 cm	193 - 116 cm	Krippe
31 cm	53 cm	108 - 121 cm	Krippe/Kiga
35 cm	59 cm	119 - 142 cm	Kindergarten
38 cm	64 cm	133 - 159 cm	Hort
43 cm	71 cm	146 - 176 cm	Hort
46 cm	75 cm	159 - 188 cm	Erwachsene

FILZGLEITER STANDARDMÄSSIG

Jedes Stuhlbein ist mit einem Filzgleiter ausgestattet, der den Boden schützt und die Sitzflächen beim Stapeln nicht zerkratzt.



STUMPFE, ABGERUNDETE KANTEN

Alle Kanten sind mit mindestens 2 mm abgefast oder mit einer massiven 15 mm Kante gerundet, um Verletzungen vorzubeugen.

ERGONOMISCH GEBOGENE LEHNE

Ein ergonomisch geformter, bequemer Stuhl oder Hocker ist für die Jüngsten besonders wichtig.



KINDERSTUHL AVA

ERGONOMISCH GEFORMTER KINDERSTUHL

Der Stapelstuhl für Krippe und Kindergarten ist aus Formholz hergestellt und in drei verschiedenen Sitzhöhen lieferbar (Sitzfläche von oben verschraubt). Hier sitzen die Kinder besonders bequem und kippstabil aufgrund der schräg gestellten Stuhlbeine.

Beschreibung:

- Material: Formholz Buche
- stapelbar
- Filzgleiter an den Unterseiten der Füße

Maße:

(H x B x T): 48/53 x 36 x 36 cm

Sitzhöhen:

26, 31, 35 cm

Ausführung:

Birke, Buche



Pluspunkte:

- besonders kippstabil durch nach hinten ausgestellte Beine
- ein Basismöbelstück für jede Kita
- modernes Design



KRIPPENSTUHL JAN

BEQUEMER KRIPPENSTUHL MIT ARMLEHNEN

Hier sitzen schon Krippenkinder bequem auf ihrem eigenen Stuhl. Mit den kindgerechten Armlehnen und der ergonomisch geformten Rückenlehne macht das Sitzen auch den Kleinsten Spaß.

Beschreibung:

- Material: Formholz Buche
- mit Armlehnen
- Filzgleiter an den Unterseiten der Füße

Maße:

(H x B x T): 48/53 x 36 x 33 cm

Sitzhöhen:

18, 26, 31 cm

Ausführung:

Birke, Buche



Pluspunkte:

- besonders kippstabil durch nach hinten ausgestellte Beine
- ein Basismöbelstück für jede Kita
- hoher Sitzkomfort mit Armlehnen, auch für die Kleinsten



KINDERSTUHL MIA

ERGONOMISCH GEFORMTER KINDERSTUHL

Der Stapelstuhl für Krippe und Kindergarten ist aus Formholz hergestellt, schraubenlos verleimt und in drei verschiedenen Sitzhöhen lieferbar. Hier sitzen Kinder besonders bequem.

Beschreibung:

- Material: Formholz Buche
- stapelbar
- Filzgleiter an den Unterseiten der Füße

Maße:

(H x B x T): 48/53 x 36 x 33 cm

Sitzhöhen:

26, 31, 35 cm

Ausführung:

Birke, Buche



Pluspunkte:

- besonders kippstabil durch nach hinten ausgestellte Beine
- modernes und schlichtes Design
- in drei verschiedenen Sitzhöhen lieferbar



KRIPPENSTUHL SOFIE

MASSIVER HOLZSTUHL MIT SITZBÜGEL

Der natürlich wirkende Massivholzstuhl ist nicht nur ein echter Hingucker – er ist auch äußerst stabil und mit einem Bügel inklusive Standard-Sicherheitsgurt ausgestattet, der das Durchrutschen von Kleinkindern verhindert.

Beschreibung:

- Material: Formholz Buche
- mit Armlehne

Maße:

(H x B x T): 48 x 36 x 36 cm

Sitzhöhe:

18, 22 cm

Ausführung:

Birke, Buche



Pluspunkte:

- ein Basismöbelstück für jede Kita
- modernes und schlichtes Design
- Sicherheit und Sitzkomfort auch für die Aller kleinsten



HOCKER VICTOR

STAPELHOCKER FÜR KINDER UND ERWACHSENE

Der echte Klassiker unter den Sitzgelegenheiten. Praktisch stapelbar und in verschiedenen Höhen lieferbar. Die beiden höheren Modelle für Erzieher*/innen haben auch die größere Sitzfläche und sind durch zusätzliche Querstreben besonders stabil.

Beschreibung:

- Material: Formholz Buche
- stapelbar
- in sieben Sitzhöhen lieferbar

Maße:

(B x T): 30, 35 cm Ø

Sitzhöhen:

21, 26, 31, 35, 39, 43, 46 cm

Ausführung:

Birke, Buche



Pluspunkte:

- ein echtes Basismöbelstück für jede Kita
- leicht und dennoch stabil
- hoher Sitzkomfort, einfach stapelbar



HOCKER FELIX

MULTIFUNKTIONALER WENDEHOCKER

Dieser stabile Wendehocker hat's in sich! Er ist besonders robust und ein echtes Multitalent. Ob als Stuhl, Tisch oder als Bauelement - FELIX wird schnell unentbehrlich in Ihrer Einrichtung. EIN Möbelstück mit DREI Sitzhöhen.

Beschreibung:

- Material: Multiplex Birke
- fein abgerundete Kanten und Ecken

Maße:

(H x B x T): 38 x 36 x 32 cm

Sitzhöhen:

18/22/32 cm

Ausführung:

Birke



Pluspunkte:

- besonders funktionales Möbelstück in modernem Design
- sicher abgerundete Ecken
- verwendbar als Stuhl, kleiner Tisch oder Spielgerät

PSST! HIER CHILLEN UND BAUEN BESTE FREUNDE.

Nichts macht so viel Spaß, wie Bilderbücher anschauen auf einem gemütlichen Sofa. Da können sich die Kids ungestört auf die Abenteuer ihrer Heldinnen und Helden einlassen und werden von den Geschichten in ferne Fantasiewelten entführt.

Doch auf den Polstern der Sofas und mit den anderen originellen Polsterelementen können sie nicht nur kuscheln und bequem liegen, sondern auch rumkrabbeln, hüpfen und bauen.



ALLE SOFAPOLSTER AUCH EINZELN IN TOLLEN FARBKOMBIS ERHÄLTlich



SOFA SAMU

EIN SOFA ZUM BAUEN UND SPIELEN

Dieses bequeme Sofa ist ein toller Platz zum Sitzen und Kuscheln. Mit wenigen Handgriffen kann es auch zu einer Rampe bzw. zu einem Spielgerät umgebaut werden. Die vier herausnehmbaren Polster gibt es in zwei schönen Farbkombinationen.

Beschreibung:

- Material Korpus: Multiplex Birke oder Buche
- Material: Schaumstoff mit Kunstlederbezug
- in zwei Sitzhöhen bestellbar: 28 oder 32 cm
- Bezüge abziehbar und waschbar (bei 40 Grad)
- Schaumstoffdicke Sitzpolster: RG 40/38

Maße: In zwei verschiedenen Sitzhöhen lieferbar (s.o.)
(H x B x T): 68/72 x 120 x 60 cm (Höhe inkl. Polster)

Farbkombis Polster:

Honig/Cappuccino, Papaya/Ocean



Ausführung Korpus:

Birke, Buche



Pluspunkte:

- besticht durch modernes, zeitgemäßes Design und kann mit wenigen Handgriffen zum Spielgerät umgebaut werden
- besonders langlebige Materialien und solide Verarbeitung
- Polster setzen schöne Farbakzente im Gruppenraum



KEILPOLSTER YLVA

Maße:
(H x B x T): 8/22 x 58 x 40 cm

Farben:

Honig, Avocado, Cappuccino, Ocean, Papaya



SPIELPOLSTER DARIO

Maße:
(H x B x T): 30 x 58 x 58 cm

Farben:

Honig, Avocado, Cappuccino, Ocean, Papaya



SPIELEKISTE CARLA

Maße:
(H x B x T): 25 x 58 x 58 cm

Farben:

Honig, Avocado, Papaya, Ocean



KEILPOLSTER YLVA

KLAPPBETT PAULA

Maße:
(H x B x T): 25 x 80 x 70 cm
(Matratze: 6 x 60 x 120)

Farben:

Avocado, Cappuccino, Ocean



SESSEL KIKI

Maße:
(H x B x T): 46 x 80 x 70 cm (Höhe inkl. Polster)
(Tiefe bei eingeklappter Matratze)

Farbenkombis:

Cappuccino/Avocado, Cappuccino/Honig





SPIELHAUS LEON

SKANDINAVISCHES DESIGN AUS MASSIVER BIRKE

Das wunderschöne Spielhaus lässt der kindlichen Fantasie viel Gestaltungsraum. Ob Märchenhaus oder Rückzugsort entscheiden die Kinder im Spiel. Tolle weitere Spielmöglichkeiten ergeben sich, wenn noch ein zweites Häuschen im Gruppenraum steht.

Beschreibung:

- Material: Multiplex Birke (besonders stabil; wird überall dort verwendet, wo Möbel stärkerer Belastung ausgesetzt sind)
- Einhaltung der DIN EN 71 (Spielzeugnorm)
- passende Bodenmatte als Zubehör extra bestellbar

Maße:

(H x B x T): 140 x 95 x 95 cm

Ausführung:

Birke



Pluspunkte:

- bietet vielfältige Impulse zum selbstständigen Entdecken und Spielen
- robuste Verarbeitung und Ausführung aus massivem Birke-Multiplex-Holz
- beliebt bei Kindern jeden Alters



BODENMATTE LEON.B

PASSEND ZUM SPIELHAUS „LEON“

Passend für das Spielhäuschen LEON gibt es eine weiche und leicht zu reinigende Bodenmatte aus besonders strapazierfähigem Kunstleder. Lieferbar in drei schönen Farben.

Beschreibung:

- Material: Schaumstoff (flammschützend, Feuerbeständigkeit: CRIB 5) mit Kunstlederbezug (flammschützend gemäß DIN EN 1021-1, -2)
- Bezüge abziehbar und waschbar (bei 40 Grad)
- strapazierfähig, hygienisch, abwischbar

Maße:

(H x B x T): 4 x 92 x 92 cm

Farben:

Avocado, Ocean, Cappuccino



Pluspunkte:

- passgenau für das Spielhäuschen LEON
- aus besonders formbeständigem, strapazierfähigem Kunstleder
- setzt freundliche Farbakzente



SPIEGEL GRETA

SPIEGEL AUS SICHERHEITSGLAS

Der Spiegel passt perfekt in alle Gruppenräume, Spielflure und Garderoben, um mit einem schnellen Blick zu sehen, ob der Mund sauber ist, die Mütze richtig rum auf dem Kopf sitzt oder um die Sensorik der Kleinen zu fördern.

Beschreibung:

- Material: Multiplex Birke natur
- Spiegel aus Sicherheitsglas
- zur sicheren Wandbefestigung mit eingelassenen Montageplatten

Maße:

klein (H x B x T): 70 x 44 x 2 cm | groß (H x B x T): 112 x 60 x 2 cm



POLSTERSET LEAF

Das Set LEAF in Blattform ist wirklich etwas ganz Besonderes. Aus mehreren, verschieden hohen Polstern lassen sich abwechslungsreiche Polsterlandschaften gestalten. Sie laden die Kinder sowohl zum Spielen und Turnen als auch zum Sitzen oder Ausruhen ein. Jeweils im Set in schönen Herbsttönen lieferbar.

Beschreibung:

- Material: Schaumstoff (flammschützend, Feuerbeständigkeit: CRIB 5) mit Kunstlederbezug (flammschützend gemäß DIN EN 1021-1, -2), Schaumstoffdichte: RG 40/38
- Bezüge abziehbar und waschbar (bei 40 Grad)
- rutschfeste Unterseite

Pluspunkte:

- die ungewöhnliche Form der Sitzpolster regt die Fantasie der Kinder an und erlaubt die Gestaltung abwechslungsreicher Sitzlandschaften
- schöne Farbkombinationen passen zu diversen Einrichtungsvarianten
- aus besonders formbeständigem und robustem Material

„FRAKTALES PRINZIP“:
VERSCHIEDENE
MUSTER LEGEN,
ENSEMBLES
BAUEN



Set L besteht aus 10 Teilen in 3 Farben:
5 Stück à 25 cm Höhe, 5 Stück à 7 cm Höhe

Farben Set L1:

Honig, Avocado, Cappuccino



Farben Set L2:

Honig, Ocean, Papaya



Set S besteht aus 5 Teilen in gleicher Farbe –
wählen Sie aus 4 Farbtönen:
2 Stück à 25 cm Höhe, 3 Stück à 7 cm Höhe

Farben Set S:

Honig, Avocado, Cappuccino, Ocean

● ● ● ● (alle Polster haben jeweils die gleiche Farbe)

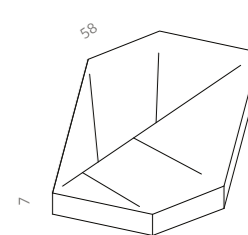
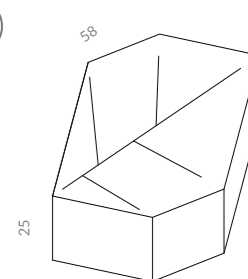



SCHLAFKORB IDA

GEMÜTLICHE RUHEOASE FÜR KLEINKINDER

Dieser gemütliche Schlafkorb ist eine sichere Ruheoase für Kleinkinder und Babys. Im Gruppenraum bietet er ihnen die Gelegenheit zum Rückzug und Ausruhen, ohne die Gruppe verlassen zu müssen.

Beschreibung:

- Material: Korb Rattan/Weide, Schaumstoff-Vliespolsterung, Kunstleder/PVC-Bezug (Unterseite: Stoff aus 100% Polyester); Bezug abziehbar und waschbar bei 40°
- Der farbige Kunstlederbezug kann einfach vom Korb abgenommen werden; die Schaumstoffmatratze lässt sich durch einen Reißverschluss vom Bezug herausnehmen.
- Gewicht: ca. 4,4 kg

Maße:

(H x B x T): 20 x 110 x 70 cm

Farben:

Avocado, Cappuccino, Ocean



Pluspunkte:

- Funktionaler und gemütlicher Schlafkorb, der auch im Gruppenraum eine Rückzugsmöglichkeit für Kleinkinder bietet
- Bezug leicht abziehbar und problemlos waschbar bei 40°
- besonders strapazierfähiges Kunstleder



KLAPPBETT PAULA

SCHAUMSTOFFBETTCHEN INKL. MATRATZE

Das Klappbett PAULA besteht aus einem gepolsterten Kopfteil und einer herausnehmbaren Klappmatratze. Damit können Sie einfach und schnell Schlafgelegenheiten aufbauen. Für einen ruhigen Schlaf und eine räumliche Trennung der kleinen Schläfer sorgen die hohen Seitenteile.

Beschreibung:

- Material: Schaumstoff (PU) mit Kunstlederbezug (PVC), Schaumstoffdichte: RG 30/35
- Bezüge abziehbar und waschbar (bei 40 °), strapazierfähig
- rutschfeste Unterseite

Maße:

(H x B x T): 25 x 80 x 70 cm

Matratze (H x B x T): 6 x 60 x 120 cm



Farben:

Avocado, Cappuccino, Ocean



Pluspunkte:

- schnell aufgebaut und nach dem Schlafen einfach wieder platzsparend verstaut
- das Kopfteil schützt und sorgt durch räumliche Trennung der kleinen Schläfer für einen ruhigen Schlaf
- ansprechende Farben schaffen eine schöne Atmosphäre

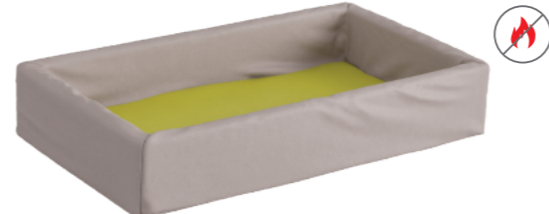

WEICHSCHAUMBETT MELI

KUSCHELIGES KRIPPENBETTCHEN

Das Weichschaumbett MELI besteht aus einem gepolsterten Rahmen und einer passenden herausnehmbaren Matratze. Der Boden ist mit einem Rundumreißverschluss mit dem Rahmen verbunden und dadurch abnehmbar. Ideal für die Kleinsten, die für ihren Mittagsschlaf einen geschützten Raum brauchen.

Beschreibung:

- Material: Schaumstoff (PU) mit Kunstlederbezug (PVC)
- Gewicht: 2,5 kg
- Schaumstoffdichte: RG 30/35
- Bezüge abziehbar und waschbar (bei 40°)
- rutschfeste Unterseite
- stapelbar

Maße:

(H x B x T): 20 x 75 x 130 cm

Matratze (H x B x T): 6 x 60 x 114 cm

Farbkombis (Rahmen+Matratze):

Cappuccino/Avocado, Cappuccino/Honig, Ocean/Cappuccino



Pluspunkte:

- schnell aufgebaut
- besonders formstabiler Rahmen
- hygienisch, strapazierfähig und leicht zu reinigen



SCHLAFBLATT LEO

SCHLAFBLATT FÜR BABYS UND KLEINKINDER

Dieses originelle Schlafbettchen in Blattform sorgt für Wohlfühl-Atmosphäre beim Ausruhen für die Kleinsten. Sicher und weich ruhen sie in dieser Schlafumgebung, die an die Körperformen angepasst ist und ein Gefühl von Geborgenheit vermittelt.

Der weiche Schaumstoff-Rahmen und die Matratze sind mit einem kuscheligen Samtstoff überzogen.

Beschreibung:

- Material Blatt und Matratze: Schaumstoff mit weichem Stoffbezug aus 100% Polyester (Mikrofaser)
- Bezüge abziehbar und waschbar (bei 30°)

Maße:

(H x B x T): 20 x 68 x 120 cm

Farben:

Beige, Grün, Blau



Pluspunkte:

- ein außergewöhnliches und bei Kindern beliebtes Schlafbettchen, das für eine besondere Schlafatmosphäre sorgt
- in verschiedenen, ruhigen Farbtönen bestellbar
- besonders kuschelig-samtiger Stoffbezug



MATRATZE LEO.M

MATRATZE AUS KUNSTLEDER FÜR SCHLAFBLATT LEO

Alternativ zur Standardmatratze mit Samtstoffbezug kann für das Schlafblatt LEO auch eine extra Matratze mit Kunstlederbezug bestellt werden.

Dieser Bezug ist extrem strapazierfähig und robust, hygienisch, leicht zu reinigen und kann auf 40 Grad gewaschen werden.

Beschreibung:

- Material: Schaumstoff (PU) mit Kunstlederbezug (PVC)
- Bezug abziehbar und waschbar (bei 40°)
- extrem strapazierfähig

Maße:

(H x B x T): 7 x 56 x 90 cm

Farben:

Avocado, Cappuccino, Ocean



Pluspunkte:

- hygienisch und leicht zu reinigen
- in verschiedenen, schönen Farbtönen bestellbar
- ideal für Kleinkinder und Babys

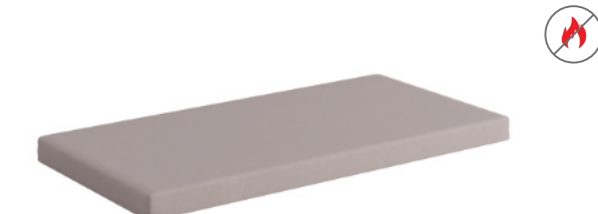

SCHLAFMATTE QUIRIN

ROBUSTE MATRATZE MIT KUNSTLEDERBEZUG

Eine formstabile, gut gepolsterte und bequeme Bodenmatte darf in keinem Gruppen- bzw. Schlafraum fehlen.

Ideal für den Mittagsschlaf und zum Ausruhen für die größeren Kinder. Die Matte ist in zwei Längen erhältlich und passt dadurch für Kinder unterschiedlicher Größe.

Beschreibung:

- Material: Schaumstoff mit Kunstlederbezug
- in 3 attraktiven Farben lieferbar
- Bezüge abziehbar und waschbar (bei 40°)
- strapazierfähig, hygienisch, abwischbar

Maße:

(H x B x T): **Größe S** = 7 x 60 x 120 cm, **Größe L** = 7 x 60 x 140 cm

Farben:

Avocado, Cappuccino, Ocean



Pluspunkte:

- hochwertig durch kompletten Kunstlederüberzug
- Materialien sind mit allen Sicherheitseigenschaften ausgestattet
- sowohl zum Schlafen als auch für Bewegungsspiele am Boden geeignet

MATRATZENSCHRÄNKE

MODELLE SOFIA | SVEN

Ein praktischer Matratzenschrank sorgt für die platzsparende Aufbewahrung von Liegematten im Schlafraum. Das 3-er Set bietet Platz für 12 Matratzen in einer Länge von 120 bis 140 cm, im Regalelement wird das dazugehörige Bettzeug untergebracht. Die Schranktüren sind mit formschönen Aussparungen für bessere Luftzirkulation und Belüftung ausgestattet. Die einzelnen Module sind auch ohne Fronten (Türen) erhältlich.

Der Matratzenschrank ist in zwei Varianten lieferbar. Jedes der drei Kombimodule ist einzeln bestellbar.

Beschreibung:

- **Modell SOFIA:** Fronten MDF mit HPL-Beschichtung
- **Modell SVEN:** Fronten mit Melaminbeschichtung
- **Einzelmodule auch ohne Fronten (Türen) bestellbar**
- **Material Korpus:** stabile 19 mm Dreischicht-Qualitätsspanplatte, hergestellt nach DIN EN 14322|2017-07, Klassifizierung E1, beidseitig melaminharzbeschichtet mit 2 mm ABS-Kante

Farben Fronten:

MDF/Birke HPL, MDF/Buche HPL, Dekor Birke, Dekor Buche



Farben Korpus:

Birke, Buche, Weiß, Grau



Pluspunkte:

- modernes und funktionales Design, schön für Schlafräume
- Auswahl aus zwei Material- und Designvarianten
- flexible Kombinationsmöglichkeiten der drei Module



Modul 1

MODULE AUCH OHNE FRONTEN LIEFERBAR



Modul 2



Modul 3

MATRATZENSCHRÄNKE AUCH IM SET ERHÄLTlich: 3 MODULE FÜR 12 MATRATZEN + BETTZEUG



Set SOFIA

MODELL SOFIA MIT HPL-FRONT



Set SVEN

MODELL SVEN MIT MELAMIN-FRONT



Seitenansicht

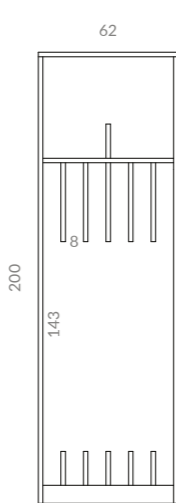

Modul 1

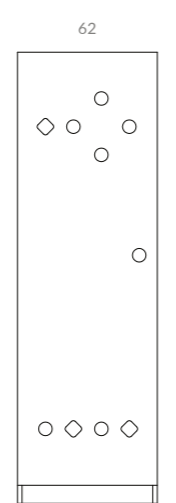

Front SOFIA

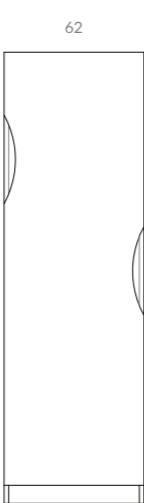

Front SVEN

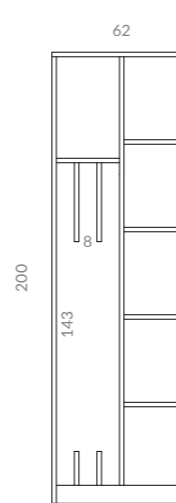

Modul 2

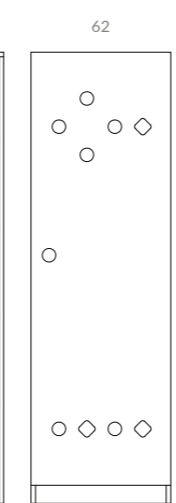

Front SOFIA



Front SVEN

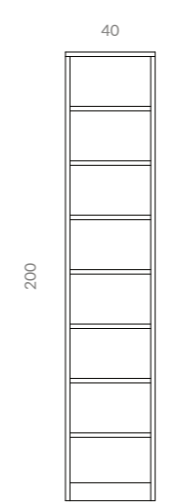

Modul 3

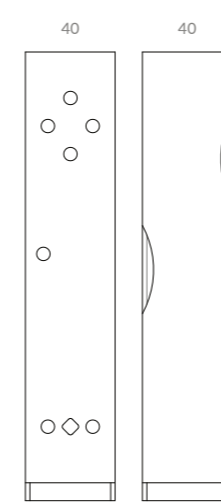

Front SOFIA



Front SVEN

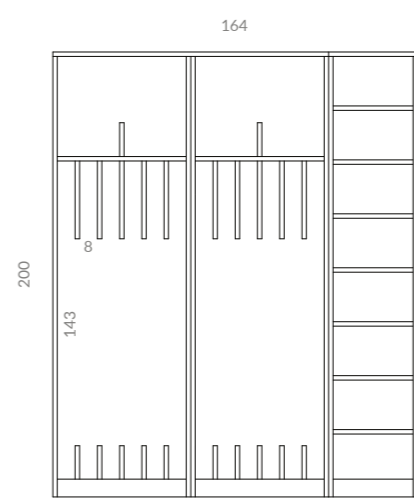

Set: 2 x Modul 1 und 1 x Modul 3

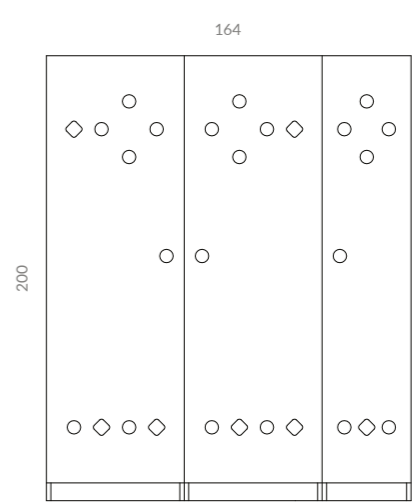

Front SOFIA

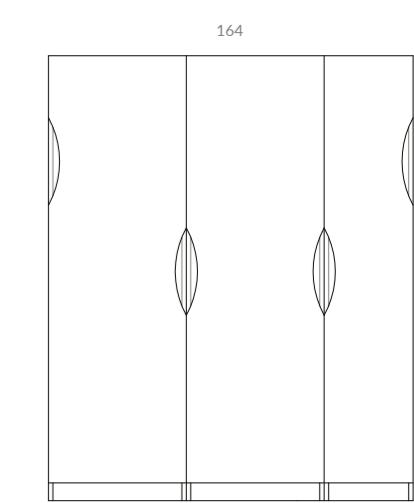

Front SVEN



RUNDE BLENDEN

Für optimale Sicherheit sorgen die abgerundeten Blenden an den Regalenden der Garderobe.

ANFERTIGUNG NACH MASS

Die Standardtiefe beträgt 45 cm. Je nach Raumanforderung sind auch andere Tiefen bzw. Höhen und Breiten der Garderobenelemente möglich.

GARDEROBENSYSTEM **MARINA** KINDERGARDEROBE

Das ansprechende Garderobensystem MARINA bietet für jedes Kind einen eigenen Platz für Schuhe, einen Drillingshaken für Jacken und Beutel und ein Kästchen für Mütze, Handschuhe etc. Die Schuhfächer sind unter einer stabilen Sitzbank integriert.

Die Garderobenelemente sind mit 19 mm-Platten besonders stabil, komplett laminiert und dadurch einfach zu pflegen. Bei den Schuhfächern besteht die Möglichkeit Metallschuhwannen oder andere Abtropfhilfen zu integrieren.

Die oberen Fächer sind 25 cm breit und können durch herausnehmbare Trennblätter nochmals unterteilt werden. Auf Wunsch ist auch eine Fachbreite von 20 cm lieferbar.

Beschreibung:

- Material: stabile 19 mm-Dreischicht-Qualitätsspanplatte, hergestellt nach DIN EN 14322|2017-07, Klassifizierung E1, mit Melaminbeschichtung, 2 mm ABS-Kante
- Rückwand Satin, Fächer in Optik Birke oder Buche
- auf Wunsch mit Trennblättern aus Natur-MDF oder farbigem Plexiglas lieferbar (gegen Aufpreis)
- Sitzhöhen: 26 cm (Krippe), 33 cm (Kiga), 40 cm (Hort)
- für den Auf- bzw. Einbau der Garderobenelemente ist eine Montage erforderlich

Farben:

Birke/Satin (Rückwand), Buche/Satin (Rückwand)



Pluspunkte:

- modernes und funktionales Garderobensystem
- stabile Konstruktion, robustes und kratzfestes Material
- bunte Trennblätter der Garderobenfächer und farbige Garderobenhaken setzen auf Wunsch attraktive Farbakzente



MARINA.K4

Maße:

Maße (H x B x T): 187 x 100 x 45 cm



MARINA.K6

Maße:

Maße (H x B x T): 187 x 150 x 45 cm

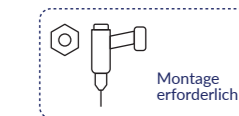

Hakenhöhen:
Krippe: 100 cm
Kiga: 120 cm
Hort: 150 cm



ABGERUNDETE SEITENBLENDEN

Für optimale Sicherheit sorgen die abgerundeten Blenden an den Regalenden der Garderobe.

Ausführung:

Qualitätsspanplatte mit Melamin



weitere Farben nach Absprache

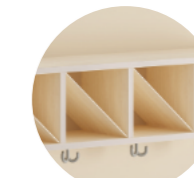

TRENNBLÄTTER MARINA.T

Die Trennblätter für die Fächer sind in zwei Ausführungen erhältlich; auf Wunsch auch bunt eingefärbt.

Ausführung:

MDF natur, Plexiglas*



*Farbe nach Absprache



3-FACH GARDEROBENHAKEN

Material: Kunststoff Polyamid
Gesamt-Durchmesser: Ø 74 mm
Höhe: 70 mm

Farben:

Gelb, Grau, Grün, Blau, Rot, Weiß



GARDEROBEN MARINA XL

ERWACHSENEN-GARDEROBE

Das Garderobensystem MARINA XL umfasst ein offenes Regal sowie geschlossene Spinde mit zwei, vier oder acht Fächern, die für unterschiedlichste Zwecke genutzt werden können. Ideal für die Erzieher*innen-Garderobe.

Die Anordnung der Elemente kann beliebig erfolgen. Wir übernehmen dabei gerne die Planung, auch nach Maß! Die Garderobe ist aus einer besonders stabilen 19 mm-Platte gebaut, komplett laminiert und dadurch einfach zu pflegen.

Beschreibung:

- Material: stabile 19 mm-Dreischicht-Qualitätsspanplatte, hergestellt nach DIN EN 14322|2017-07, Klassifizierung E1, mit Melaminbeschichtung in Birke oder Buche, mit 2 mm ABS-Kante
- wahlweise offene oder geschlossene Fächer
- inkl. Drehknopf mit zwei Griffmulden und Zylinderschloss mit je 2 Schlüsseln pro Spind
- für den Auf- bzw. Einbau der Garderobenelemente ist eine Montage erforderlich

Farben:

Birke/Satin (Rückwand), Buche/Satin (Rückwand)



Pluspunkte:

- modernes und funktionales Garderobensystem, das sehr gut zu einer zeitgemäßen Raumgestaltung passt
- stabile Konstruktion, robustes und kratzfestes Material
- Fertigung nach Maß möglich



SPINDSCHRÄNKE
AUCH MIT
SCHRÄGDACH
UND BELÜFTUNGS-
SCHLITZEN
LIEFERBAR

MARINA.S2

Maße:

Maße (H x B x T): 187 x 34 x 45 cm

Farben:

Birke, Buche



MARINA.R

Maße:

Maße (H x B x T): 187 x 34 x 45 cm

Farben:

Birke, Buche



MARINA.S4

Maße:

Maße (H x B x T): 187 x 34 x 45 cm

Farben:

Birke, Buche



ERZIEHER*INNEN-
GARDEROBE MIT
GEBOGENER
KLEIDERSTANGE

MARINA.E

Maße:

Maße (H x B x T): 187 x 90 x 45 cm

Farben:

Birke/Satin (Rückwand), Buche/Satin (Rückwand)



MARINA.S8

Maße:

Maße (H x B x T): 187 x 68 x 45 cm

Farben:

Birke, Buche



Spinde mit Drehknopf inkl. Schloss

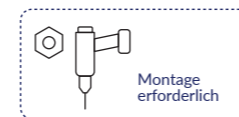

Montage erforderlich



FERTIGUNG NACH MASS

Nach Wunsch können die Garderoben an jede Wand angepasst werden. Mit diesen individuellen Lösungen nutzen Sie jeden Winkel!

BACKE, BACKE KUCHEN ...!

Hmm, wie das duftet! Noch ein wenig den Teig kneten, mit den Förmchen ausstechen und dann schnell ab damit in den Backofen. Denn an den gedeckten Tischen warten schon alle Kinder sehnsüchtig auf die leckeren Kekse.

Kinder lieben es selbst zu kochen und zu backen und dabei den Großen nachzueifern. Mit diesen Kinderküchen fühlen sich alle kleinen Meisterköchinnen und Meisterköche in ihrem Element.



KÜCHEN AUCH NACH MASS MÖGLICH!

Wir fertigen gerne die passende Küchenzeile entsprechend Ihren Raummaßen.

KINDERKÜCHE ERIK

Kochen mit Kindern ist mittlerweile in vielen Kindertagesstätten zum festen pädagogischen Programmbestandteil geworden. Am besten funktioniert dies in eigens angefertigten und voll funktionsfähigen Kinderküchen. Sie ähneln in der Ausstattung einer normalen Einbauküchenzeile, sind aber niedriger und speziell gesichert.

Unsere hochwertigen Kinderküchen in moderner Optik und mit Markengeräten werden alle großen und kleinen Meisterköche begeistern! Sie sind komplett ausgestattet mit Cerankochfeld mit zwei Zonen inkl. Topfsicherung, Spülbecken, Schubkasten und auf Wunsch auch mit einem Backofen und Kühlschrank. In den Ober- und Unterschränken ist ausreichend Platz für Kochutensilien und Essgeschirr.

Beschreibung:

- Korpus und Fronten aus 19 mm-Dreischicht-Qualitätsspanplatte, hergestellt nach DIN EN 14322|2017-07, Klassifizierung E1 (emissionsarm), unbedenklich im Kontakt mit Lebensmitteln
- Spritzschutz (vollflächig)
- kindgerechte Griffe
- inkl. Spüle (Armaturen und Installationsanschlüsse sind nicht im Lieferumfang enthalten)
- inkl. Cerankochfeld mit Kindersicherung

Pluspunkte:

- entspricht in der Ausstattung einer normalen Küchenzeile
- schönes Design, hochwertige Qualitätsgeräte
- robuste, pflegeleichte Oberflächen



ERIK.S

BASISMODELL INKL. KOCHFELD/SPÜLE

ERIK.M

INKL. KOCHFELD/SPÜLE UND BACKOFEN

Maße:

Maße (H x B x T): 181 x 173 x 60 cm
(Arbeitshöhe: 72 cm)

Farben:

Birke/Satin, Buche/Satin



ERIK.L

INKL. KOCHFELD/SPÜLE, BACKOFEN, KÜHLSCHRANK

Maße:

Maße (H x B x T): 181 x 293 x 60 cm
(Arbeitshöhe: 72 cm)

Farben:

Birke/Satin, Buche/Satin



SICHERHEIT GEHT VOR.

Sicherheits- und Qualitätsstandards

Qualitätsstandards, Normen & Richtlinien:

Um sich frei entwickeln zu können, brauchen Kinder einen sicheren Raum. Wir tragen mit unseren Möbeln eine hohe Verantwortung und möchten für Sie ein zuverlässiger Partner sein. Das Thema Sicherheit steht deshalb für uns bei der Entwicklung und Herstellung an erster Stelle.

Wir legen großen Wert darauf, dass unsere Produkte alle gängigen Qualitätsstandards, Normen und Richtlinien erfüllen. Für alle verwendeten Materialien können wir die entsprechenden Zertifikate vorweisen.

DGUV:

Die von uns verwendeten Materialien sind robust, langlebig und werden hochwertig verarbeitet. Alle Platten, Oberflächen, Stoffe und Farben haben geprüfte Qualität und entsprechen den gängigen Sicherheitsnormen der DGUV.

Kantenschutz:

Gerundete Ecken und ABS-Kanten sind für uns eine Selbstverständlichkeit, um Stoßverletzungen vorzubeugen.

Lärmschutz:

Für unsere Tischserie MARIA gibt es diverse Spezialbeschichtungen, die die Lärmschwelle deutlich herabsetzen. Spezieller „Flüsterbelag“ aus Laminat oder Linoleum reduziert die Lautstärke (z.B. wenn Teller auf dem Tisch herumgeschoben werden) um 5% bis 10%.

Lackierung:

Unsere Möbelstücke sind mit einer Lackierung mit UV-Lack auf Wasserbasis überzogen. Der Lack erfüllt die Anforderungen der Brandschutzklasse B1 und ist gemäß DIN EN 71-3 (Spielzeugnorm) geprüft.

Materialglossar

Schaumstoff:

Unser Schaumstoff besteht aus 100% Polyurethan (PU). Die Dichte ist der jeweiligen Nutzung angepasst. Er ist schwer entflammbar, besonders robust und formbeständig. Der Schaumstoff hat bezüglich des Brandschutzes den CRIB 5 Test bestanden und ist entsprechend der Norm BS 5852 zertifiziert.

Kunstleder:

Unser allergiegetestetes Kunstleder besteht aus 100% Polyester und einer Beschichtung aus Polyvinylchlorid (PVC). Es ist waschbar bei 30 Grad, flammhemmend, scheuerbeständig und phtalatfrei; ebenso speichel- und schweißfest. Es hat bezüglich des Brandschutzes den Zigaretten- und Streichholztest gemäß der Norm EN 1021-1, -2 bestanden. Scheuertouren: 100.000.

Stoffbezüge:

Unsere Stoffbezüge sind waschbar bei 30 Grad, scheuerbeständig und haben gemäß Norm EN 1021-1 den Zigarettentest bestanden.

Formholz:

Formholz ist ein Oberbegriff für dreidimensional verformte Produkte aus Vollholz oder aus Furnieren. Die Verformung geschieht durch Hitze und Druck; dadurch wird das Holz dauerhaft stabil formverändert und kann sehr gut für Sitzmöbel verwendet werden. Das benutzte Formholz ist geprüft gemäß Schadstoffnorm DIN EN ISO 12460-3 (2015) (Bestimmung Formaldehyd) und stammt aus verantwortungsvoller Forstwirtschaft.

MDF-Platte:

Eine der bekanntesten und stabilsten Holzplatten ist die MDF-Platte. Sie wird u.a. für HPL-Laminat bzw. Möbelfronten genutzt, ist in verschiedensten Bereichen einsetzbar und äußerst beliebt.

Multiplex-Platten:

Als Multiplex-Platten werden Furnier-Sperrholzplatten bezeichnet, die mehr als 6,5 mm dick sind und aus mindestens fünf gleich starken Furnierlagen bestehen. Die Holzschichten von Multiplex-Platten bestehen zumeist aus Birke, seltener aus Buche. Die Platten werden mit wasserfestem Leim als Bindemittel gepresst und gegeneinander querverleimt. Multiplex-Platten sind besonders stabil und werden überall dort eingesetzt, wo Möbel stärkeren Belastungen ausgesetzt sind. Sie sind geprüft und zertifiziert gemäß den Normen EN 312 und EN 14322. Durch die Pressung der verschiedenen Holzschichten entsteht ein dekoratives Kantenbild. Die Oberfläche der Sperrholz- bzw. Multiplex-Platte wird durch Beschichtungen mit Lack oder Laminat geschützt.

HPL-Platten bzw. -Laminat:

Von HPL-Platten spricht man, wenn ein besonderes Laminat (=Oberflächenmaterial) aufgebracht wird. HPL (= High Pressure Laminate) ist extrem robust und widerstandsfähig, kratz- und stoßfest. Es ist in einer großen Vielfalt von Dekoren, Oberflächenstrukturen und Materialdicken erhältlich; somit gibt es auch Platten aus reinem HPL. Neben vielen Farben werden auch diverse Nachbildungen von Holzoberflächen angeboten. HPL ist leicht zu pflegen und zu reinigen, lichtbeständig sowie geruchsneutral und unempfindlich gegen Wasser, organische Lösemittel und Alkohol. Zudem ist es unbedenklich im Kontakt mit Lebensmitteln.

Melaminbeschichtung (=Dekor):

Unsere stabilen 19 mm Dreischicht-Qualitätsspanplatten, hergestellt nach DIN EN 14322|2017-07, Klassifizierung E1, sind beidseitig melaminharzbeschichtet und mit einer robusten 2 mm ABS-Kante geschützt. Die Melaminoberfläche ist leicht zu pflegen und zu reinigen, lichtbeständig sowie geruchsneutral und unempfindlich gegen Wasser, organische Lösemittel und Alkohol. Zudem ist es unbedenklich im Kontakt mit Lebensmitteln.

IHR KONTAKT ZU UNS.



IHR KONTAKT FÜR ANFRAGEN & BESTELLUNGEN:

Birgit Buchmann

Beratung & Verkauf

office +49 (0) 89 462 255 17
mobil +49 (0) 176 568 695 21
e-mail birgit.buchmann@jasse-moebel.de



IHR KONTAKT FÜR MARKETING & PR:

Doris Waldmann

Marketing & PR

office +49 (0) 89 230 276 63
mobil +49 (0) 171 420 59 05
e-mail doris.waldmann@jasse-moebel.de



IHR KONTAKT FÜR PLANUNG & PROJEKTSTEUERUNG

Alina Jakubowska

Dipl.-Ing. (Innenarchitektur)
Geschäftsführung

office +49 (0) 89 462 255 18
mobil +49 (0) 179 460 43 08
e-mail alina.jakubowska@jasse-moebel.de



IHR KONTAKT FÜR TECHNISCHE PROJEKTSTEUERUNG

Dario Secen

Geschäftsführung

office +49 (0) 89 462 255 18
mobil +49 (0) 170 205 72 28
e-mail dario.secen@jasse-moebel.de

JASSE GbR Möbel für Kita, Schule & Büro

Inhaber:
Alina Jakubowska, Dario Secen

Schillerstraße 40/ Haus C
80336 München
+49 (0) 89 462 255 18
hello@jasse-moebel.de
www.jasse-moebel.de

Preis- und Programmänderungen vorbehalten. Redaktion: Stand September 2020
Farbe und Holzoptik der Produkte können von der Katalogdarstellung leicht abweichen.
Alle Bilder, Fotos und Produkte sind urheberrechtlich geschützt.