

# EINRICHTUNGSKONZEPTE FÜR KINDERTAGESSTÄTTEN

2020/21



# JASSE

KREATIVE LÖSUNGEN FÜR IHRE RÄUME.  
VOM KONZEPT BIS ZUR MONTAGE.

## UNSERE PHILOSOPHIE.

Wenn wir darüber nachdenken, wie eine Kindertagesstätte eingerichtet werden könnte, dann immer in engem Kontakt mit Ihnen. Denn unsere Stärke ist die persönliche Beratung und Betreuung unserer Kunden. Wir begleiten Sie von den ersten Planungsschritten bis zur Inbetriebnahme.

Jederzeit können wir auch individuelle Einrichtungskonzepte anbieten, die Ihrer Kita ein charakteristisches Gesicht geben und damit das Markenimage stärken.

Für unser Möbeldesign gilt ein Gedanke, den der Literaturkritiker Hellmuth Karasek einmal so in Worte gefasst hat: **„Man muss die Fantasie mit wenig anregen, damit sie viel daraus macht.“**

Darum haben unsere Möbel einfache, klare Formen und eine dezente Holzoptik, die sich nicht in den Vordergrund drängt. Wo immer es möglich und sinnvoll ist, konstruieren wir das Mobiliar multifunktional – so ist es für verschiedenste Spielideen und Einsatzzwecke geeignet.



## INHALT

<b>Über uns:</b> Service, Konzept, Design	2 – 8
<b>Unsere Möbelkollektion:</b>	
Stauraum	10 – 21
Spielen & Bewegung	22 – 27
Sofas & Polster	28 – 31
Schlafen	32 – 37
Teppiche	38 – 39
Sitzmöbel & Tische	40 – 53
Werkstatt	54 – 59
Büro & Personalraum	60 – 73
Garderobe	74 – 81
Badezimmer	82 – 85
Kinderküche	86 – 87
Materialinfos & Sicherheitsstandards	88
Kontakt- & Vertriebsinfos	89



Unser junges, innovatives Unternehmen bietet einen **Rundum-Service** für die Einrichtung von Kindertagesstätten mit Möbeln für alle Funktionsbereiche an – von der Spielecke bis zum Personalraum. **Alle Produkte entwerfen und produzieren wir selbst.**

**Sie geben uns den Auftrag für die Entwicklung eines Raumkonzepts für Ihre Kita inklusive Beratung, Planung, Lieferung & Montage.** Wir klären mit Ihnen im Gespräch genau, welche speziellen Anforderungen Sie haben und planen Ihre pädagogischen Räume mit unseren Einrichtungsvorschlägen. Dabei können wir detailliert auf Ihre Wünsche und Ideen eingehen.

Ihre Bestellung erhalten Sie als Komplettlieferung nach individueller Terminabsprache: Unser Montageteam baut die Möbel innerhalb weniger Tage auf und erledigt auch alle Einbauten. Die Endabnahme führen wir gemeinsam durch. Ihre Kita ist einzugsbereit!

## UNSER SERVICE: **ALLES AUS EINER HAND.**

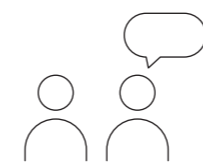

### BERATEN

Gemeinsam mit Ihnen diskutieren wir Ihr Bauvorhaben bzw. Ihre Einrichtungswünsche und entwickeln maßgeschneiderte Lösungen für jede Raumsituation.



### PLANEN

Unsere Innenarchitekten sind spezialisiert auf die Raumgestaltung von ganzen Objekten. Sie unterstützen Sie bei der Einrichtungsplanung und erstellen ein detailliertes Angebot nach Ihren Vorgaben.

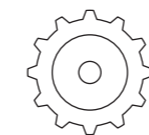

### PRODUZIEREN

Die Produktion der Möbel übernehmen unsere europäischen Partnerbetriebe. Wir garantieren für die Einhaltung aller gängigen Sicherheitsstandards und die pünktliche Lieferung.

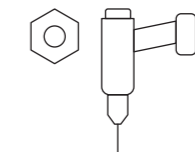

### MONTIEREN

Wir koordinieren die Anlieferung der Ware und übernehmen den Aufbau vor Ort mit geschulten Montageteams. Die Möbel sind bereits vormontiert, um die Montagezeiten so kurz wie möglich zu halten.

*„Bei den Montagearbeiten denken wir mit!  
Und finden immer eine Lösung – auch für die schwierigen Ecken.“*

*Mato Barisic, Montageleitung*



## UNSER KONZEPT: PÄDAGOGISCHE BEREICHE SCHAFFEN.



Die praktischen Rollcontainer CARLO haben eine magnetische Rückwand, die attraktiv gestaltet werden kann. Damit sind sie auch die perfekten Raumteiler.



Das Sofa SAMU und der Wendehocker FELIX sind ideal zum Lesen und Sitzen. Mit ein paar Handgriffen können sie zu tollen Spielgeräten umgebaut werden.



Das Spielhaus LEON kann Märchenhaus oder Rückzugsort für die Kinder sein. Es lässt der kindlichen Fantasie viel Raum und eignet sich für verschiedenste Spielideen.



Bei der **Auswahl der Möbel** orientieren wir uns am tatsächlichen Platzangebot und Bedarf im Kita-Alltag. Deshalb funktionieren unsere Konzepte auch in kleineren Räumen.

Wir unterstützen Sie dabei alle wichtigen Bereiche **flexibel und funktional** einzurichten, damit der vorhandene Raum optimal genutzt wird. Ein wichtiger Aspekt dabei ist, dass Spielecken schnell umfunktioniert und einzelne Möbelstücke für unterschiedliche Zwecke genutzt werden können.

Wir legen viel Wert darauf, dass Ihr pädagogisches Konzept mit unseren Möbeln gut umgesetzt werden kann, um für Kinder eine **anregende, harmonische Spielatmosphäre** zu schaffen.

## STÄRKUNG IHRER MARKE DURCH INDIVIDUELLES DESIGN.

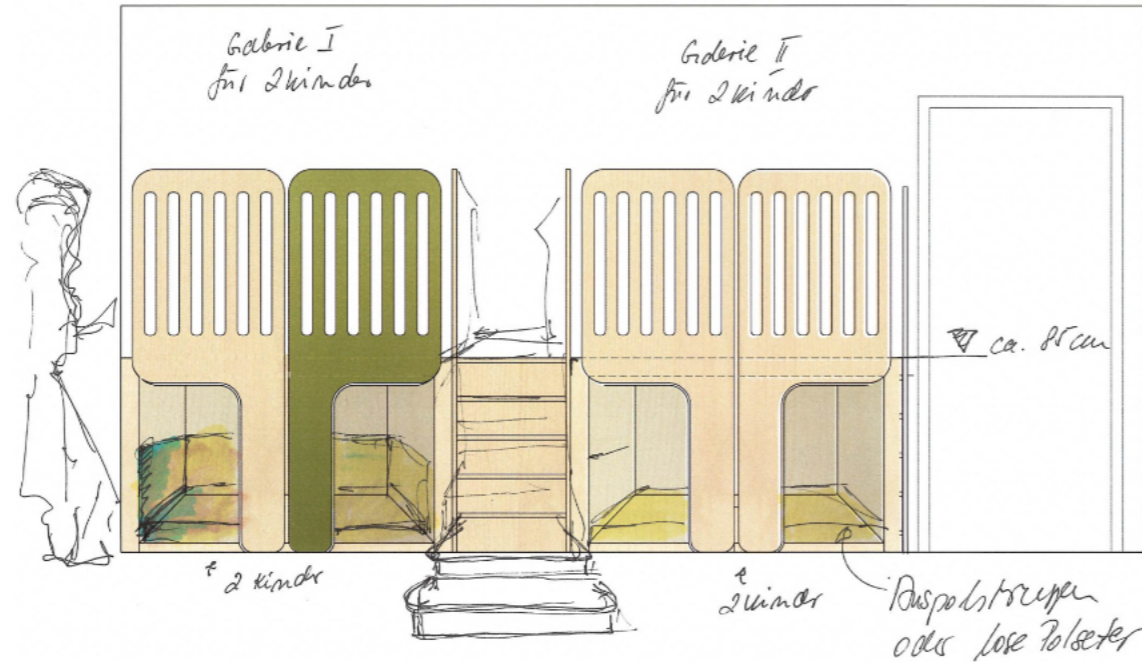
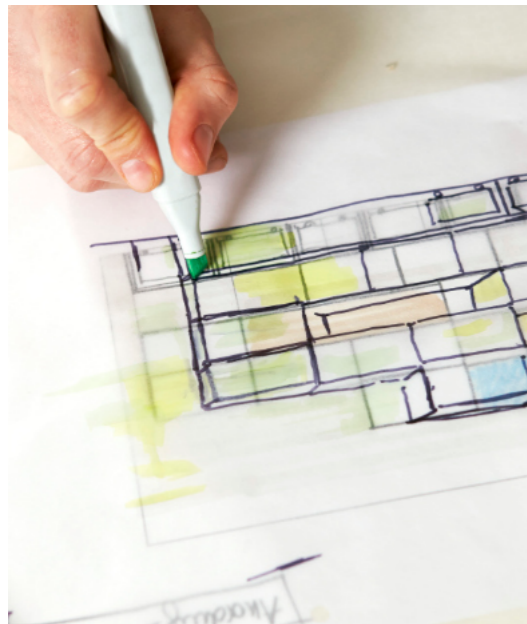

Stärken Sie das Markenimage Ihrer Kita durch individuelles Design! Bei größeren Abnahmemengen modifizieren wir gerne einzelne Details unserer Standardkollektionen entsprechend den **Vorgaben Ihres Corporate Designs**.

Wir entwickeln z. B. charakteristische Form- oder Farbvarianten, die exklusiv für Ihre Kita reserviert sind. Damit können bestimmte Gestaltungselemente wie Logo, Farb- oder Formenkonzepte Ihrer Einrichtung auch im Raum sichtbar gemacht werden.

Sollte Ihr pädagogischer Ansatz besondere Einrichtungselemente erfordern, die Sie in unserem Möbelprogramm nicht finden, entwickeln wir gerne auch individuelle Produkte und Lösungen für Sie.

Sprechen Sie uns an! Wir freuen uns auf Ihre Ideen.

## UNSER DESIGN: FORMSCHÖN. INTELLIGENT. SICHER.

Das Aussehen unserer Möbel spiegelt eine **stimmige und zeitgemäße Designlinie** wider. Sie ist inspiriert von der **skandinavischen Einfachheit** mit klaren Formen, einer dezenten Holzoptik und naturnahen Farben. Die Möbel strahlen dadurch eine große Natürlichkeit aus und schaffen ein harmonisch-frisches Raumerlebnis.

Die Möbelauswahl für die Raumkonzepte orientiert sich an **modernen, pädagogischen Ideen**. Viele Elemente sind mit doppelter Funktion belegt, um Platz zu sparen und den „Baugedanken“ umzusetzen: ein Sofa, das auch ein Spielgerät sein kann; ein Hocker, der genauso als Tisch funktioniert; ein Spielhaus, das viele Möglichkeiten für unterschiedlichste Spielideen bietet.

Unsere Möbel haben selbstverständlich keine scharfen Kanten oder gefährlichen Zwischenräume. Die **kindgerechte, sichere Bauweise** schützt vor Verletzungen und garantiert unbeschwertem Bewegungsspaß. Zudem verwenden wir nur qualitativ hochwertige Materialien, die für den dauerhaften Einsatz geeignet sind.

## MÖBELKOLLEKTIONEN FÜR KINDERTAGESSTÄTTEN.

Entdecken Sie unsere Einrichtungsideen für Ihre pädagogischen Räume!



## AUFGEPASST! HIER WIRD GERADE AUFGERÄUMT.

Manchmal ist es kaum zu glauben, wie viel Bastelpapier, Stifte, Bauklötze, Spielzeugautos, Brettspiele, Schmuseteddys und vieles mehr in einer Kita ordentlich verstaut werden müssen.

Unsere Schränke, Regale und Rollcontainer helfen Ihnen dabei immer den Überblick zu bewahren. Mit ausgetüftelten Zusatzfunktionen wie magnetischen Pinnwänden oder rollbaren Containern sind diese Möbel in den Gruppenräumen einfach unentbehrlich.

### GRATNELLS MATERIALBOXEN

Die praktischen Kunststoffboxen eignen sich hervorragend zur Aufbewahrung von Bastelmaterial, Bürobedarf und Unterlagen im DIN A4-Format.



### ROLLCONTAINER MIT LOCHBLECH

Die großen Rollcontainer haben eine magnetische Rückwand, die attraktiv gestaltet und vielfältig genutzt werden kann.

# SERIE ART ROLLCONTAINER CARLO

SEITEN AUS MASSIVEM BIRKEN-SCHICHTHOLZ (MULTIPLEX)

Unentbehrlich im Kita-Alltag sind diese praktischen Rollcontainer in verschiedenen Varianten mit oder ohne Gratnells-Boxen, in die alles übersichtlich einsortiert werden kann. Die Container funktionieren auch gut als Raumteiler, um z. B. die Bastelecke abzutrennen. Die Rückwand aus Lochblech ist magnetisch und die kleinen Meisterwerke aus der Werkstatt können dort gleich attraktiv präsentiert werden.

- Beschreibung:**
- Seiten aus Multiplex; Inneneinteilung aus stabiler 19 mm-Dreischicht-Qualitätsspanplatte, hergestellt nach DIN EN 14322|2017-07, Klassifizierung E1
  - Rückwand aus magnetischem Lochblech (vollflächig)
  - inkl. 4 Rollen mit Feststellbremsen
  - wahlweise ohne/inkl. Gratnells-Materialboxen in 3 verschiedenen Größen (F1, F2, F3), Farbe: Transluzent
  - dank der Führungsschienen nutzt man die Boxen wie Schubladen; die Laufschienen-SafeStop-Funktion verhindert das Herausfallen
  - Belastung pro Gratnells-Box: max. 4 kg

**Ausführung:**  
Birke Multiplex + Weiß

- Pluspunkte:**
- magnetische Rückwand
  - praktische Kombination von Aufbewahrungsregal und Raumtrenner



Carlo.L



Carlo.L1



Carlo.L0



Carlo.S



Carlo.S1



Carlo.S0



**Auch einzeln bestellbar:** Diese praktischen Kunststoff-Materialboxen von Gratnells eignen sich gut zur Aufbewahrung von Bastelmaterial, Bürobedarf und Unterlagen im DIN A4-Format. Die Alleskönner lassen sich individuell einsetzen und sorgen für Ordnung. Hergestellt sind die stapelbaren Boxen aus bruchsicherem Kunststoff in attraktiven Farbtönen.



F3



F2



F1

- Maße:**
- F1 : B 31 x T 43 x H 7,5 cm
  - F2 : B 31 x T 43 x H 15 cm
  - F3 : B 31 x T 43 x H 30 cm

**Farben:**  
F1, F2 : Transluzent, Sunshine Yellow, Olive Green, Steel Blue, Tropical Orange



F3 : Transluzent, Tropical Orange, Light Grey



## BÜCHERREGAL MAX

Das rollbare Bücherregal MAX ist besonders praktisch im Kita-Alltag. Es kann jederzeit in eine improvisierte Lesecke gezogen und auch schnell wieder beiseite geräumt werden, wenn der Platz für eine andere Spielidee benötigt wird.

- Beschreibung:**
- Material: Multiplex Birke bzw. Buche oder stabile 19 mm-Dreischicht-Qualitätsspanplatte hergestellt nach DIN EN 14322|2017-07, Klassifizierung E1
  - inkl. 4 Rollen mit Feststellbremsen
  - gegen Aufpreis kann das untere Fach optional mit Laufschienen inkl. 2 Gratnells in Größe F3 bestückt werden

**Ausführung:**  
Birke oder Buche (Dekor oder Multiplex)



- Pluspunkte:**
- platzsparende Kombi: Bücherregal mit Stauraum
  - stabile Konstruktion, kratzfestes Material
  - schön kombinierbar mit Elementen der Serie BENCH



PERFEKT AUCH ALS RAUMTEILER

## SERIE ART: ÜBERBLICK

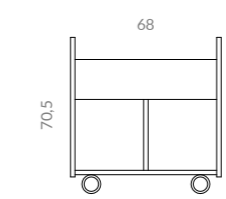
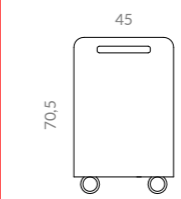

Max.0

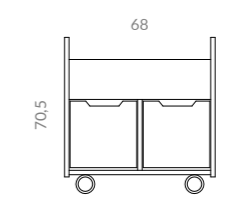

Max.1

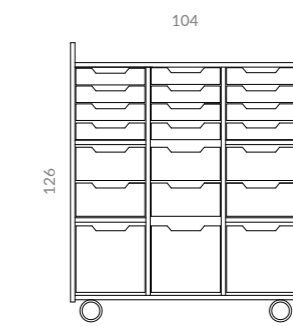
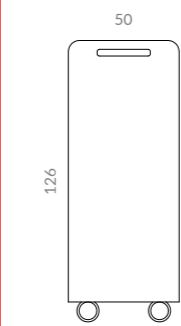

Carlo.S

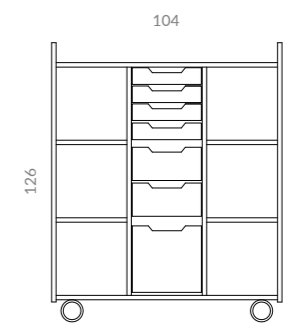

Carlo.S1

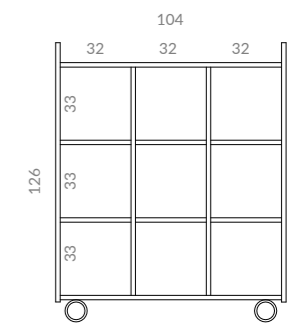

Carlo.L0

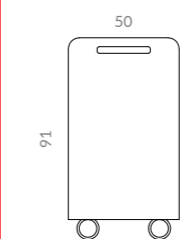

Seitenansicht

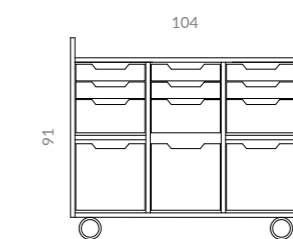

Carlo.S

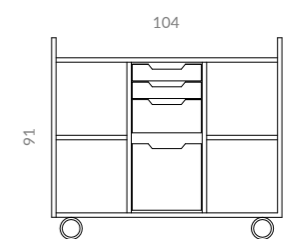

Carlo.S1

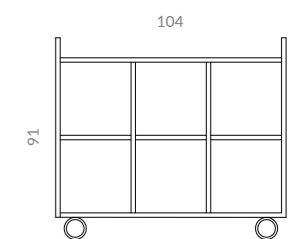

Carlo.S0



# SERIE PLAY

Die grifflosen **Regalschränke** aus der Serie PLAY finden ihren Einsatzort in vielen Bereichen: ob Gruppenraum, Personalzimmer oder Büro – Stauraum wird immer benötigt. In vielen Designs lieferbar, passend zu Ihrem Einrichtungskonzept. Optional werden die Schranktüren mit Schlössern ausgestattet, damit dort Unterlagen „kindersicher“ aufbewahrt werden können. In den Fächern und Containern finden Spielsachen oder andere wichtige Dinge für den Kita-Alltag Platz.

**GRIFFOSE FRONTEN AUS MASSIVEM SCHICHTHOLZ + HPL-LAMINAT**



**Beschreibung:**

- Fronten: Multiplex Birke oder Buche, HPL-Beschichtung
- Material Korpus/Fachböden: stabile 19 mm-Dreischicht-Qualitätsspanplatte, hergestellt nach DIN EN 14322|2017-07, Klassifizierung E1, beidseitig melaminharzbeschichtet mit 2 mm ABS-Kante
- stabile Rückwand: 19 mm
- gegen Aufpreis Schranktüren inkl. Schloss und 2 Schlüsseln
- inkl. 4 Fachböden

**Farben Fronten:**

Birke + Honig, Buche + Honig



**Farben Korpus:**

Birke, Buche, Weiß, Grau



**Pluspunkte:**

- griffloser, moderner Regalschrank, optional mit abschließbaren Türen, viel Stauraum und kratzfesten Fronten
- besonderes Design durch formschöne Griffausstanzungen

## FACHBODEN PLAY

- einzeln bestellbar -



Der **zusätzliche Einlege- bzw. Fachboden** passt mit seiner Tiefe von 42 cm in die Regale und Schränke der Serie PLAY.

**Farben:**

Birke, Buche, Weiß, Grau



## SPIELZEUG-CONTAINER LENA

- einzeln bestellbar -



Dieser praktische, mobile **Spielzeug-Container auf Rollen** findet seinen Einsatzort überall im Gruppenraum. In ihm verschwinden alle möglichen Spielsachen und können damit gleich an den „Einsatzort“ gefahren werden.

- Material Fronten: Multiplex Birke oder Buche bzw. HPL-Beschichtung
- Container auf 4 Rollen
- Maße (H x B x T): 43,5 x 40 x 42,5 cm

**Farben Fronten:**  
Honig, Birke, Buche



**Farben Korpus:**  
Birke, Buche



**FRONTEN IN VIELEN FARB-KOMBINATIONEN LIEFERBAR**

## INDIVIDUELLES DESIGN

Ab einer bestimmten Bestellmenge können Sie die farbigen Front- bzw. Türelemente auch in Ihrer Wunschfarbe aus unserer Palette bestellen, z.B. in der Hausfarbe Ihrer Kita - so setzen Sie das Corporate Design auch bei der Einrichtung perfekt um.

Optional werden die Schranktüren mit einem **robusten Drehstangenschloss** ausgestattet.



## SERIE PLAY: ÜBERBLICK

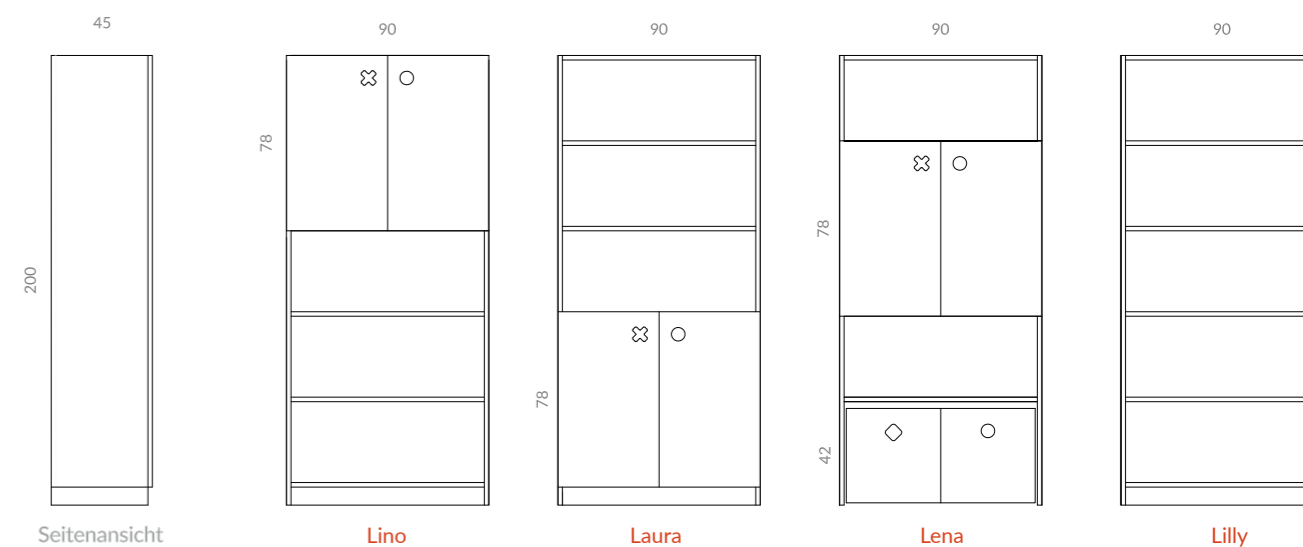

# SERIE WOODY

GRIFFE AUS HOLZABFÄLLEN GARANTIERT NACHHALTIGE PRODUKTION

Die **Regalschränke** aus der Serie WOODY sind die perfekten Möbel für den Gruppenraum, denn Stauraum wird dort immer benötigt. Das attraktive Frontdesign mit tollen Farbkombinationen setzt schöne Raumakzente. Optional können die Schranktüren mit Schlössern ausgestattet werden, um dort Unterlagen „kindersicher“ aufzubewahren. In den Fächern und Containern finden Spielsachen oder andere wichtige Dinge für den Kita-Alltag Platz.

**Beschreibung:**

- Fronten: Dekor mit massiven Griffen aus Multiplex Birke
- Material Korpus/Fachböden: stabile 19 mm-Dreischicht-Qualitätsspanplatte, hergestellt nach DIN EN 14322|2017-07, Klassifizierung E1, beidseitig melaminharzbeschichtet mit 2 mm ABS-Kante
- stabile Rückwand: 19 mm, Türen mit 45 mm Radius abgerundet
- gegen Aufpreis Schranktüren inkl. Schloss und 2 Schlüsseln
- inkl. 4 Fachböden

**Farben Fronten:**

Birke/Buche + Avocado, Ocean, Cappuccino



**Farben Korpus:**

Birke, Buche, Weiß, Grau

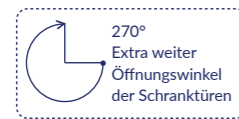

**Pluspunkte:**

- praktische Regalschränke mit ungewöhnlichem Frontdesign, viel Stauraum und kratzfester Melaminbeschichtung
- besondere Griffvarianten aus Multiplex



Rocco

Rico

Romeo

Ronja

## FACHBODEN WOODY

- einzeln bestellbar -



Der **zusätzliche Einlege- bzw. Fachboden** passt mit seiner Tiefe von 42 cm in die Regale und Schränke der Serie WOODY.

**Farben:**

Birke, Buche, Weiß, Grau



## SPIELZEUG-CONTAINER ROMEO

- einzeln bestellbar -



Diese praktischen, mobilen **Spielzeug-Container auf Rollen** finden ihren Einsatzort überall im Gruppenraum. In ihnen verschwinden alle möglichen Spielsachen und können damit gleich an den „Einsatzort“ gefahren werden.

- Material Fronten: Melaminharz-Beschichtung in zwei Farben, abgerundete Ecken mit 45 mm Radius
- Container auf 4 Rollen
- Maße (H x B x T): 43,5 x 40 x 42,5 cm

**Farben Fronten:**

Avocado, Ocean



**Farben Korpus:**

Birke, Buche



TOLLES GRIFFDISIGN FÜR OPTISCHE AKZENTE IM RAUM

## NACHHALTIGE PRODUKTION

Die verschiedenen Griffvarianten ergeben im Zusammenspiel interessante geometrische Formen und setzen schöne, optische Akzente im Gruppenraum. Das Material, aus dem die Griffe gefertigt werden, stammt ausschließlich aus recycelten Holzstücken, die bei Zuschnitten übrigbleiben.



Optional werden die Schranktüren mit einem **robusten Drehstangenschloss** ausgestattet.



## SERIE WOODY: ÜBERBLICK

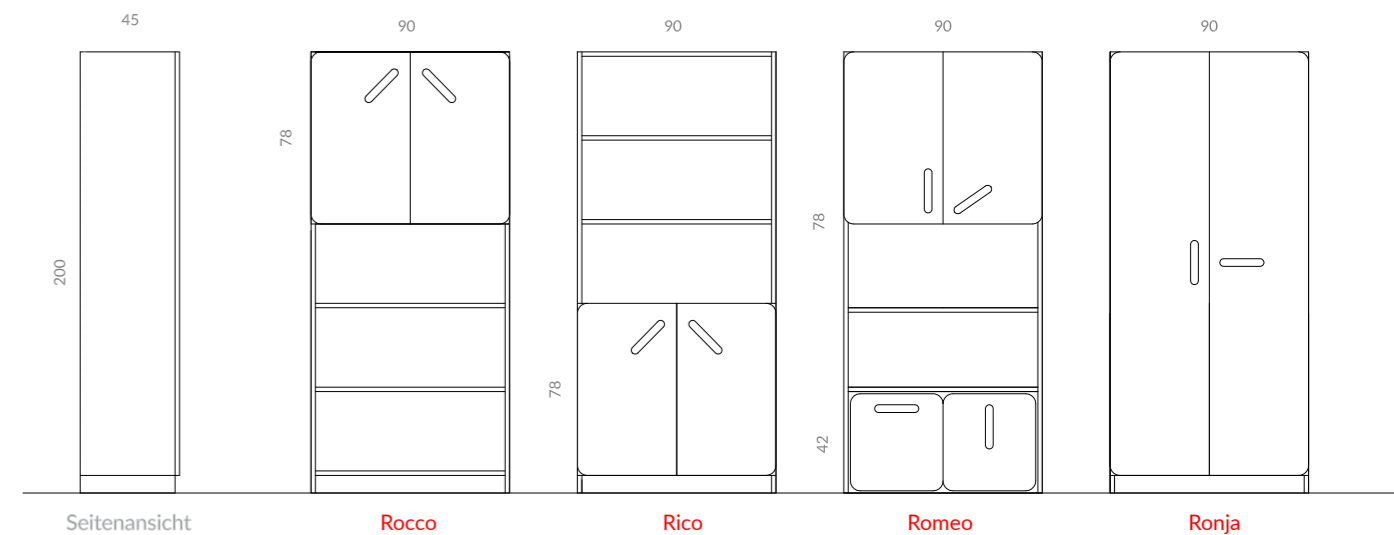

## SERIE BENCH

Die formschönen und schlichten **Sitzbänke** aus der Serie BENCH haben eine Sitzhöhe von 32 cm und sind in unterschiedlichen Varianten erhältlich: Als Sitzbank mit zwei eingeschobenen Rollcontainern oder als Bogenregale in verschiedenen Formen mit oder ohne Rollen als Zubehör.

### Beschreibung:

- Material Fronten: Multiplex + HPL-Beschichtung
- Material Korpus: stabile 19 mm Dreischicht-Qualitätsspanplatte, hergestellt nach DIN EN 14322|2017-07, Klassifizierung E1, beidseitig melaminharzbeschichtet mit 2 mm ABS-Kante, abgerundet mit einem Radius von 45 mm
- Sitzauflage in fünf Farben extra bestellbar
- Sitzhöhe: 32 cm
- Elemente miteinander kombinierbar
- Beni.2 ist mit zwei Containern auf Rollen ausgestattet

### Farben Fronten:

Birke + Honig, Buche + Honig



### Farben Korpus:

Birke, Buche, Weiß, Grau



### Pluspunkte:

- platzsparende Kombination aus Sitzmöbel und Stauraum
- zeitgemäßes und funktionales Design, das sehr gut zu einer modernen Raumgestaltung passt
- stabile Konstruktion, robustes und kratzfestes Material
- bestens kombinierbar mit anderen Elementen der Serie BENCH

ALLE ECKEN  
STOSSSICHER  
ABGERUNDET  
MIT 45 MM  
RADIUS



Sitzbank Beni.1

+



Bücheraufsatz Beni.3

=



Sitzbank Beni.2

+



Bücheraufsatz Beni.3

=



Bogenelement Beni.1.8



Bogenelement Beni.1.6



Bogenelement Beni.1.6H

Alle Bogenelemente haben einen Ausgangsradius von 120 cm bzw. Kreisdurchmesser von 240 cm Ø.



Sitzauflage für Beni.1 und 2

## SITZAUFLAGE BENI.A

Passend zum Sitz- und Regalbankset BENI gibt es die dicke, weiche und leicht zu reinigende Sitzauflage aus besonders strapazierfähigem Kunstleder. In fünf schönen Farben lieferbar.

### Beschreibung:

- Schaumstoff (PU, flammhemmend, Feuerbeständigkeit: CRIB 5) mit Kunstlederbezug (PVC, flammhemmend gemäß DIN EN 1021-1, 2)
- Bezüge abziehbar und waschbar (bei 40 Grad)
- strapazierfähig, hygienisch, abwischbar

### Maße:

(H x B x T): 5 x 90 x 35 cm

### Farben:

Honig, Papaya, Avocado, Ocean, Cappuccino



### Pluspunkte:

- setzt schöne Farbakzente
- besonders robustes Kunstleder
- schafft eine weiche Sitzgelegenheit



# SERIE BENCH

Die **Regalelemente** aus der Serie BENCH mit einer Rückseite aus magnetischem Lochblech bieten viel Stauraum und eignen sich zudem als Raumtrenner. In verschiedenen Breiten lieferbar für maximale Flexibilität, auf Wunsch auch auf Rollen.

Die **passenden Eigentumsboxen** mit schönem, grafischen Design schaffen Ordnung in der Kita. Sie haben die richtige Größe, um die persönlichen Gegenstände der Kinder praktisch zu verstauen.

**Beschreibung:**

- Material Korpus: stabile 19 mm Dreischicht-Qualitätsspanplatte, hergestellt nach DIN EN 14322|2017-07, Klassifizierung E1, beidseitig melaminharzbeschichtet mit 2 mm ABS-Kante, abgerundet mit einem Radius von 45 mm
- Material Eigentumsboxen: Multiplex Birke oder Buche
- Rückwand aus magnethaftendem Lochblech mit der Möglichkeit magnetisch zu pinnen
- entweder inkl. 12 bzw. 15 Eigentumsboxen oder mit 6 Fächern lieferbar
- Rollen optional als Zubehör bestellbar

**Ausführung:**

Birke, Buche



**Pluspunkte:**

- zeitgemäßes und funktionales Design
- hochwertige Eigentumsboxen aus Multiplex
- bestens kombinierbar mit anderen Elementen der Serie BENCH
- abgerundete Ecken sorgen sowohl am Korpus wie auch an den Eigentumsboxen für Sicherheit



Beni.15



Beni.12



Beni.6



Rückseite mit magnetischem Lochblech



Alle Elemente können optional mit Rollen ausgestattet werden. Bestellen Sie dazu das Set mit vier Rollen für Hartböden (Parkett, Linoleum)!

## ROLLEN (4-ER SET)

- als Zubehör bestellbar -



Diese robusten Rollen mit einem Durchmesser von 40, 60 oder 70 mm sind für Hartböden (Parkett, Linoleum etc.) geeignet und mit Feststellbremsen ausgestattet.

## EIGENTUMSBOX BENI.E

- auch einzeln bestellbar -



**PASSEND FÜR DAS FORMAT DIN A4**

Das grafische Design bringt Spiellust und Ordnung in die Kita! Diese Boxen haben die richtige Größe, um in ihnen die persönlichen Gegenstände der Kinder zu verstauen. Mit den fein abgerundeten Griffmulden sind die Boxen leicht zu greifen und herauszuziehen.

**Maße:**

(H x B x T): 16 x 23 x 33 cm

**Ausführung:**

Birke, Buche



# SERIE BENCH: ÜBERBLICK

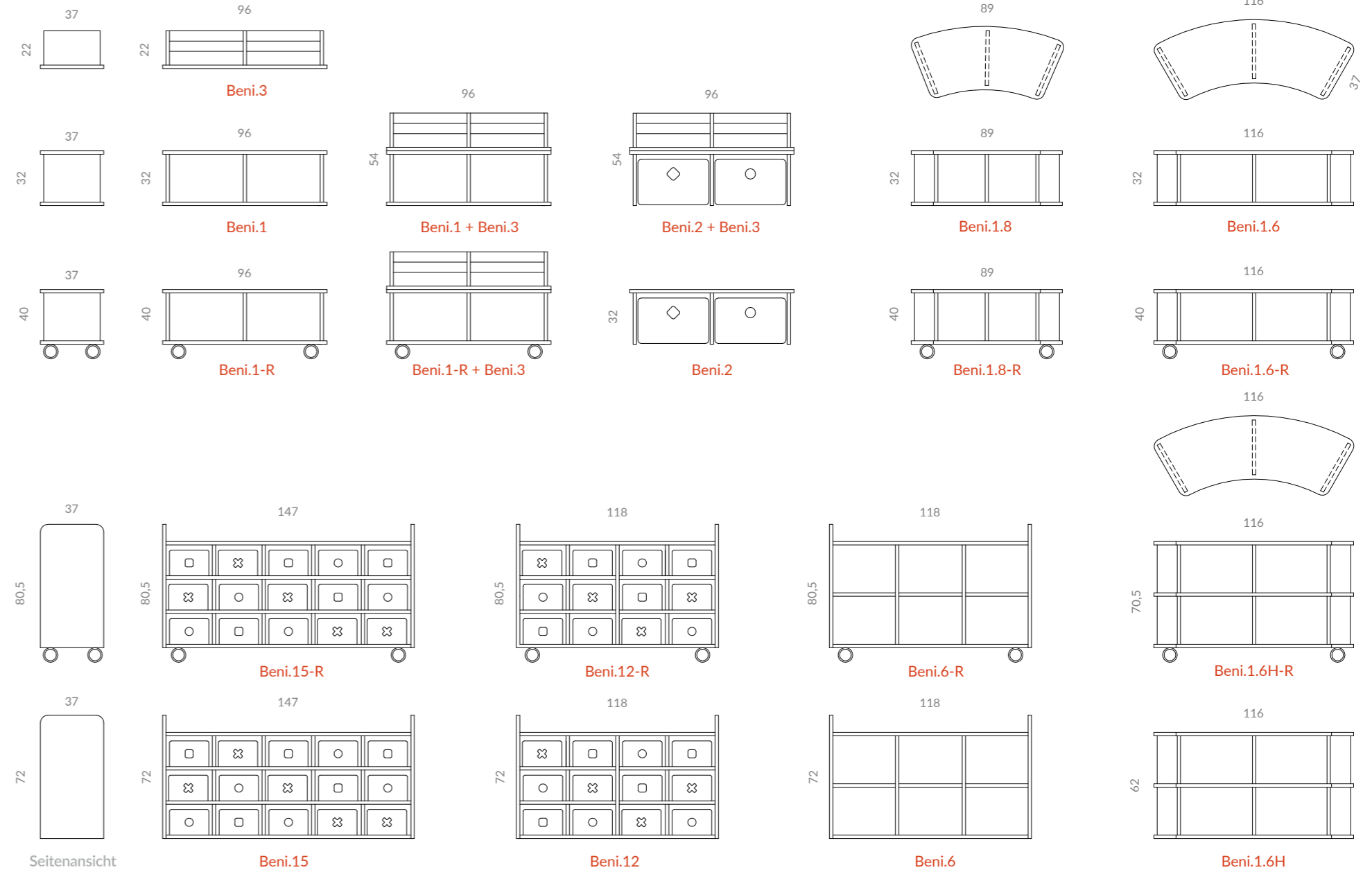

## HIER GEHT'S RICHTIG RUND!

Kinder lieben Bewegung und das ist auch gut so! Sie sind Weltmeister im Erfinden von neuen Spielen und lernen dabei eine ganze Menge. Hüpfen, rennen, Höhlen bauen, sich schnell verstecken und über Polster springen ....

Viele Bewegungsspiele finden in Innenräumen statt. Wir zeigen Ihnen eine Auswahl an Möbelstücken und Polstern, die bestens geeignet sind, Gruppenräume oder Flure als spannende Spielbereiche zu nutzen.

## SPIELHAUS LEON

Das wunderschöne Spielhäuschen aus massiver Birke in skandinavischem Look lässt der Fantasie viel Gestaltungsraum. Ob Märchenhaus oder Rückzugsort entscheiden die Kinder im Spiel.

## POLSTER LEAF

Die schönen Sitzpolster in Blattform mit rutschfester Unterseite gibt es in vier Farben und zwei verschiedenen Höhen. Sie laden die Kinder zum Spielen, Turnen und Bauen ein.



## PUPPENBETT MONA

ALS BETT UND WIEGE VERWENDBAR

In diesem niedlichen Puppenbettchen schlafen Puppen, Teddys oder andere Kuscheltiere besonders gut. Das solide verarbeitete Bett passt auch für größere Puppen, fördert Kreativität und Fantasie und wird von Kindern gerne als fester Bestandteil in Rollenspielen genutzt.

### Beschreibung:

- Material: Multiplex Birke
- Einhaltung der DIN EN 71 (Spielzeugnorm)
- zwei Funktionen: als feststehendes Bett oder Wiege
- Inkl. 3-teiliges passendes Bettzeug

### Maße:

(H x B x T): 32 x 35 x 57 cm

### Ausführung:

Birke



### Pluspunkte:

- mit zwei Spielfunktionen: als Bettchen oder Puppenwiege zu verwenden, ideal für Rollenspiele
- stabile Verarbeitung und Ausführung aus massivem Birke-Multiplex-Holz
- modernes, ansprechendes Design



## PUPPENBETTZEUG MONI

3-TEILIGES BETTWÄSCHESET

Da werden sich die Puppen und Kuscheltiere aber sehr freuen. Denn mit der schönen Puppenbettwäsche MONI können sie richtig gemütlich schlafen. Die Auswahl aus 10 zauberhaften Designs lässt Kinderherzen höher schlagen.

### Beschreibung:

- Material Bezüge: 100% BW, STANDARD 100 OEKO-TEX®, maschinenwaschbar 40°, Material Füllung: weiches Volumenfließ aus 100% Polyester, maschinenwaschbar
- 3-teiliges Set bestehend aus: Matratze, Kissen, Bettdecke

### Maße:

Matratze (H x B x L): ca. 2 x 33 x 55 cm

Kissen (B x L): ca. 25 x 10 cm

Bettdecke (B x L): ca. 30 x 40 cm



### Pluspunkte:

- hochwertiges und strapazierfähiges Bettwäscheset, gefertigt nach Ökotex-Standard
- problemlos maschinenwaschbar, langlebig
- schönes, modernes Design, das sowohl kleine Puppenmütter als auch Puppenväter anspricht



## SPIEGEL GRETA

SPIEGEL AUS SICHERHEITSGLAS

Der Spiegel passt perfekt in alle Gruppenräume, Spielflure und Garderoben, um mit einem schnellen Blick zu sehen, ob der Mund sauber ist, die Mütze richtig rum auf dem Kopf sitzt oder um die Sensorik der Kleinen zu fördern.

### Beschreibung:

- Material: Multiplex Birke natur
- Spiegel aus Sicherheitsglas
- zur sicheren Wandbefestigung mit eingelassenen Montageplatten

### Maße:

klein (H x B x T): 70 x 44 x 2 cm | groß (H x B x T): 112 x 60 x 2 cm



## POLSTERSET LEAF

Das Set LEAF in Blattform ist wirklich etwas ganz Besonderes. Aus mehreren, verschieden hohen Polstern lassen sich abwechslungsreiche Podestlandschaften gestalten. Sie laden die Kinder sowohl zum Spielen und Turnen als auch zum Sitzen oder Ausruhen ein. Jeweils im Set in schönen Herbsttönen lieferbar.

### Beschreibung:

- Material: Schaumstoff (flammschützend, Feuerbeständigkeit: CRIB 5) mit Kunstlederbezug (flammschützend gemäß DIN EN 1021-1, -2), Schaumstoffdichte: RG 40/38
- Bezüge abziehbar und waschbar (bei 40 Grad)
- rutschfeste Unterseite

### Pluspunkte:

- die ungewöhnliche Form der Sitzpolster regt die Fantasie der Kinder an und erlaubt die Gestaltung abwechslungsreicher Sitzlandschaften
- schöne Farbkombinationen passen zu diversen Einrichtungsvarianten
- aus besonders formbeständigem und robustem Material

„FRAKTALES PRINZIP“:  
VERSCHIEDENE  
MUSTER LEGEN  
UND ENSEMBLES  
BAUEN



Set L besteht aus 10 Teilen in 3 Farben:  
5 Stück à 25 cm Höhe, 5 Stück à 7 cm Höhe

### Farben Set L1:

Honig, Avocado, Cappuccino



### Farben Set L2:

Honig, Ocean, Papaya



Set S besteht aus 5 Teilen in gleicher Farbe -  
wählen Sie aus 4 Farbtönen:  
2 Stück à 25 cm Höhe, 3 Stück à 7 cm Höhe

### Farben Set S:

Honig, Avocado, Cappuccino, Ocean

(alle Polster haben die gleiche Farbe)

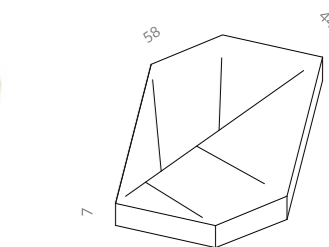
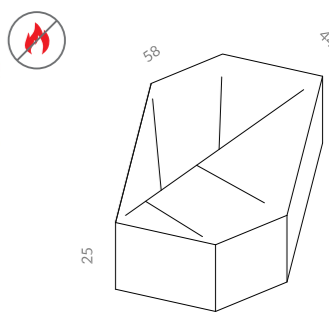



## SPIELHAUS LEON

SKANDINAVISCHES DESIGN AUS MASSIVER BIRKE

Das wunderschöne Spielhaus lässt der kindlichen Fantasie viel Gestaltungsraum. Ob Märchenhaus oder Rückzugsort entscheiden die Kinder im Spiel. Tolle weitere Spielmöglichkeiten ergeben sich, wenn noch ein zweites Häuschen im Gruppenraum steht.

### Beschreibung:

- Material: Multiplex Birke (besonders stabil; wird überall dort verwendet, wo Möbel stärkerer Belastung ausgesetzt sind)
- Einhaltung der DIN EN 71 (Spielzeugnorm)
- passende Bodenmatte LEON.B als Zubehör extra bestellbar

### Maße:

(H x B x T): 140 x 95 x 95 cm

### Ausführung:

Birke



### Pluspunkte:

- bietet vielfältige Impulse zum selbstständigen Entdecken und Spielen
- robuste Verarbeitung und Ausführung aus massivem Birke-Multiplex-Holz
- beliebt bei Kindern jeden Alters



## BODENMATTEN

PASSEND FÜR SPIELHAUS LEON UND FLAVIA

Passend für die beiden Spielhäuschen LEON und FLAVIA gibt es weiche und leicht zu reinigende Bodenmatten aus besonders strapazierfähigem Kunstleder. Lieferbar in drei schönen Farben.

### Beschreibung:

- Material: Schaumstoff (flammschützend, Feuerbeständigkeit: CRIB 5 ) mit Kunstlederbezug (flammschützend gemäß DIN EN 1021-1, -2)
- Bezüge abziehbar und waschbar (bei 40 Grad)
- strapazierfähig, hygienisch, abwischbar

### Maße:

Matte LEON.B: (H x B x T): 4 x 92 x 92 cm

Matte FLAVIA.B: (H x B x T): 4 x 147 X 77 cm

### Farben:

Avocado, Ocean, Cappuccino



### Pluspunkte:

- passgenau für die Spielhäuschen LEON UND FLAVIA
- aus besonders formbeständigem, strapazierfähigem Kunstleder
- setzen freundliche Farbakzente



MIT DREI  
EXTRA  
SCHÜBEN

## SPIELHÄUSCHEN FLAVIA

MASSIVES SPIELHAUS ZUR WANDMONTAGE

Das Spielhäuschen FLAVIA ist die ideale Alternative zum Modell LEON und im gleichen Design größtenteils aus massiver Birke gefertigt. Es ist für die feste und sichere Wandmontage gedacht und eignet sich wunderbar als kuschelige Spielhöhle mit großem Eingang.

### Beschreibung:

- Material: Multiplex Birke (besonders stabil; wird überall dort verwendet, wo Möbel stärkerer Belastung ausgesetzt sind)
- drei Schübe (unten) aus Birke Dekor
- Einhaltung der DIN EN 71 (Spielzeugnorm)
- passende Bodenmatte FLAVIA.B als Zubehör extra bestellbar

### Maße:

(H x B x T): 173 x 150 x 80 cm

### Ausführung:

Birke



### Pluspunkte:

- bietet vielfältige Spielmöglichkeiten; inklusive drei niedrigen Schubladen zur Aufbewahrung von Kleinteilen
- robuste Verarbeitung und Ausführung aus massivem Birke-Multiplex-Holz
- sichere Wandmontage, auch für kleinere Spielecken geeignet



## PSST! HIER CHILLEN UND BAUEN BESTE FREUNDE.

Nichts macht so viel Spaß, wie Bilderbücher anschauen auf einem gemütlichen Sofa. Da können sich die Kids so richtig auf die Abenteuer ihrer Heldinnen und Helden einlassen und werden von den Geschichten in ferne Fantasiewelten entführt.

Und auf den herausnehmbaren Polstern des Sofas und weiteren originellen Polsterelementen können sie nicht nur kuscheln und ruhen, sondern auch rumkrabbeln, hüpfen und damit bauen.



ALLE  
SOFAPOLSTER  
AUCH EINZELN  
UND IN TOLLEN  
FARBKOMBIS  
ERHÄLTlich



### SOFA SAMU

Dieses Sofa ist ein perfekter Platz zum Lesen und Kuscheln. Mit wenigen Handgriffen kann es zu einem Spielgerät umgebaut werden. Mit den Polstern in attraktiven Farben ein echter Hingucker!





## SOFA SAMU

EIN SOFA ZUM BAUEN UND SPIELEN

Dieses bequeme Sofa ist ein toller Platz zum Sitzen und Kuschneln. Mit wenigen Handgriffen kann es auch zu einem Spielgerät umgebaut werden. Die vier herausnehmbaren Polster gibt es in zwei schönen Farbkombinationen.

### Beschreibung:

- Material Korpus: Multiplex Birke oder Buche
- Material: Schaumstoff mit Kunstlederbezug
- in zwei Sitzhöhen bestellbar: 28 oder 32 cm
- Bezüge abziehbar und waschbar (bei 40 Grad)
- Schaumstoffdicke Sitzpolster: RG 40/38

**Maße:** In zwei verschiedenen Sitzhöhen lieferbar (s.o.)  
(H x B x T): 68/72 x 120 x 60 cm (Höhe inkl. Polster)

**Farbkombis Polster:** Honig/Cappuccino, Papaya/Ocean  
**Ausführung Korpus:** Birke, Buche

### Pluspunkte:

- besticht durch modernes, zeitgemäßes Design und kann mit wenigen Handgriffen zum Spielgerät umgebaut werden
- besonders langlebige Materialien und solide Verarbeitung
- Polster setzen schöne Farbakzente im Gruppenraum



## KEILPOLSTER YLVA

**Maße:**  
(H x B x T): 8/22 x 58 x 40 cm

### Farben:

Honig, Avocado, Cappuccino, Ocean, Papaya



## KLAPPBETT PAULA

**Maße:**  
(H x B x T): 25 x 80 x 70 cm  
(Matratze: 6 x 60 x 120 cm)

### Farben:

Avocado, Cappuccino, Ocean

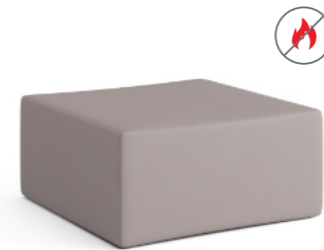

## SPIELPOLSTER DARIO

**Maße:**  
(H x B x T): 25/30/36 x 58 x 58 cm

### Farben:

Honig, Avocado, Cappuccino, Ocean, Papaya



## KLAPPSOFA KIKI

**Maße:**  
(H x B x T)\*: 46 x 140 x 70 cm (Höhe m. Polster)  
(Matratze: 6 x 120 x 120 cm)

### Farbkombi Sofa/Rückenpolster:

Cappuccino/Avocado, Cappuccino/Honig



\*Tiefe bei eingeklappter Matratze



## SPIELECKE CARLA

**Maße:**  
(H x B x T): 25 x 58 x 58 cm

### Farben:

Honig, Avocado, Papaya, Ocean



## KLAPPSSEL KIKI

**Maße:**  
(H x B x T)\*: 46 x 80 x 70 cm (Höhe m. Polster)  
(Matratze: 6 x 60 x 120 cm)

### Farbkombi Sessel/Rückenpolster:

Cappuccino/Avocado, Cappuccino/Honig



\*Tiefe bei eingeklappter Matratze

## SPIELPOLSTER



### Materialinfo

Der Brandschutz spielt in Kindertageseinrichtungen eine immens wichtige Rolle. Deshalb sind unsere Polster-elemente aus schwer entflammaren Materialien hergestellt.

**Schaumstoff:** Unser Schaumstoff besteht aus 100% Polyurethan (PU). Die Dichte ist der jeweiligen Nutzung angepasst. Er ist schwer entflammbar, besonders robust und formbeständig. Der Schaumstoff hat bezüglich des Brandschutzes den CRIB 5 Test bestanden und ist entsprechend der Norm BS 5852 zertifiziert.

**Kunstleder:** Unser allergiegetestetes Kunstleder besteht aus 100% Polyester und einer Beschichtung aus Polyvinylchlorid (PVC). Es ist waschbar bei 30 Grad, flammhemmend, scheuerbeständig und phthalatfrei; ebenso speichel- und schweißfest. Es hat bezüglich des Brandschutzes den Zigaretten- und Streichholztest gemäß der Norm EN 1021-1, -2 bestanden.

**Stoffbezüge:** Unsere Polsterbezüge aus Stoff sind waschbar bei 30 Grad, scheuerbeständig und haben gemäß der Norm EN 1021-1 den Zigaretten-test bestanden.

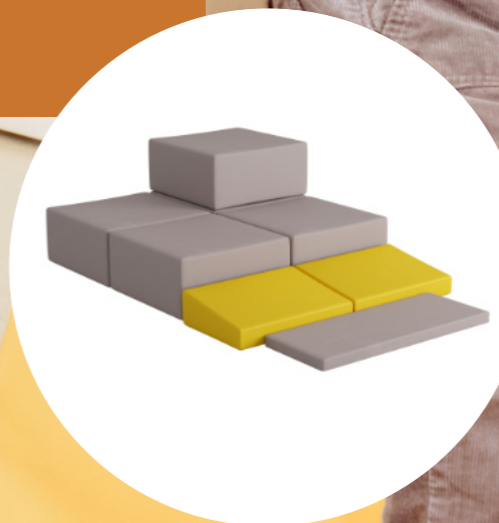



## SÜSSE TRÄUME FÜR MÜDE ABENTEURER.

Was haben wir heute schon alles zusammen erlebt! Jetzt ist es aber Zeit sich auszuruhen und in einer Atmosphäre von Geborgenheit zu entspannen oder zu schlafen. Dann kann nachmittags wieder mit neuer Kraft gehüpft, gerannt, gelacht und gespielt werden.

Für die Ruhezeiten bieten wir verschiedene Schlaf- und Liegemöbel an. Das Angebot reicht vom praktischen Klappbettchen über einen Baby-Schlafkorb bis hin zu bequemen Liegematten. Auch an die passenden Matratzenschränke haben wir gedacht.

### SCHLAFBLATT LEO

Dieses originelle Bettchen in Blattform ist mit einem samtig-kuschligen Stoff bezogen und sorgt garantiert für süße Träume bei den kleinen Schläfern.



### KLAPPBETT PAULA

Das weiche Klappbettchen ist ein toller Platz zum Ausruhen und Schlafen. Einfach aufgeklappt und schnell wieder weggeräumt, um Platz für neue Aktivitäten zu schaffen.



## SCHLAFKORB IDA

GEMÜTLICHE RUHEOASE FÜR KLEINKINDER

Dieser gemütliche Schlafkorb ist eine sichere Ruheoase für Kleinkinder und Babys. Im Gruppenraum bietet er ihnen die Gelegenheit zum Rückzug und zum Ausruhen, ohne die Gruppe verlassen zu müssen.

### Beschreibung:

- Material: Korb Rattan/Weide, Schaumstoff-Vliespolsterung, Kunstleder/PVC-Bezug (Unterseite: Stoff aus 100% Polyester); Bezug abziehbar und waschbar bei 40 °
- Der farbige Kunstleder-Bezug kann einfach vom Korb abgenommen werden; die Schaumstoffmatratze lässt sich durch einen Reißverschluss aus dem Bezug herausnehmen.
- Gewicht: ca. 4,4 kg

### Maße:

(H x B x T): 20 x 110 x 70 cm

### Farben:

Avocado, Cappuccino, Ocean



### Pluspunkte:

- Funktionaler und gemütlicher Schlafkorb, der auch im Gruppenraum eine Rückzugsmöglichkeit für Kleinkinder bietet
- Bezug leicht abziehbar und problemlos waschbar bei 40°
- besonders strapazierfähiges Kunstleder



## KLAPPBETT PAULA

SCHAUMSTOFFBETTCHEN INKL. MATRATZE

Das Klappbett PAULA besteht aus einem gepolsterten Kopfteil und einer herausnehmbaren Klappmatratze. Damit können Sie einfach und schnell Schlafgelegenheiten aufbauen. Für einen ruhigen Schlaf und eine räumliche Trennung der kleinen Schläfer sorgen die hohen Seitenteile.

### Beschreibung:

- Material: Schaumstoff (PU) mit Kunstlederbezug (PVC), Schaumstoffdichte: RG 30/35
- Bezüge abziehbar und waschbar (bei 40 °), strapazierfähig
- rutschfeste Unterseite

### Maße:

(H x B x T): 25 x 80 x 70 cm

Matratze (H x B x T): 6 x 60 x 120 cm



### Farben:

Avocado, Cappuccino, Ocean



### Pluspunkte:

- schnell aufgebaut und nach dem Schlafen einfach wieder platzsparend verstaut
- das Kopfteil schützt und sorgt durch räumliche Trennung der kleinen Schläfer für einen ruhigen Schlaf
- ansprechende Farben schaffen eine schöne Atmosphäre



## WEICHSCHAUMBETT MELI

KUSCHELIGES KRIPPENBETTCHEN

Das Weichschaumbett MELI besteht aus einem gepolsterten Rand und einer passenden herausnehmbaren Matratze. Der Boden ist mit einem Rundumreißverschluss mit dem Rand verbunden und dadurch abnehmbar. Ideal für die Kleinsten, die für ihren Mittagsschlaf einen geschützten Raum brauchen.

### Beschreibung:

- Material: Schaumstoff (PU) mit Kunstlederbezug (PVC)
- Gewicht: 2,5 kg
- Schaumstoffdichte: RG 30/35
- Bezüge abziehbar und waschbar (bei 40°)
- rutschfeste Unterseite
- stapelbar

### Maße:

(H x B x T): 20 x 75 x 130 cm

Matratze (H x B x T): 6 x 60 x 114 cm

### Farbkombis (Rahmen+Matratze):

Cappuccino/Avocado, Cappuccino/Honig, Ocean/Cappuccino



### Pluspunkte:

- schnell aufgebaut
- besonders formstabiler Rand
- hygienisch, strapazierfähig und leicht zu reinigen



## SCHLAFBLATT LEO

SCHLAFBLATT FÜR BABYS UND KLEINKINDER

Dieses originelle Schlafbettchen in Blattform sorgt für Wohlfühl-Atmosphäre beim Ausruhen für die Kleinsten. Sicher und weich ruhen sie in dieser Schlafumgebung, die an die Körperformen angepasst ist und ein Gefühl von Geborgenheit vermittelt.

Der weiche Schaumstoff-Rahmen und die Matratze sind mit einem kuscheligen Samtstoff überzogen.

### Beschreibung:

- Material Blatt und Matratze: Schaumstoff mit weichem Stoffbezug aus 100% Polyester (Mikrofaser)
- Bezüge abziehbar und waschbar (bei 30°)

### Maße:

(H x B x T): 30 x 68 x 120 cm

### Farben:

Beige, Grün, Blau



### Pluspunkte:

- ein außergewöhnliches und bei Kindern beliebtes Schlafbettchen, das für eine besondere Schlafatmosphäre sorgt
- in verschiedenen, ruhigen Naturtönen bestellbar
- besonders kuschelig-samtiger Stoffbezug



## MATRATZE LEO.M

MATRATZE AUS KUNSTLEDER FÜR SCHLAFBLATT LEO

Alternativ zur Standardmatratze mit Samtstoffbezug kann für das Schlafblatt LEO auch eine extra Matratze mit Kunstlederbezug bestellt werden.

Dieser Bezug ist extrem strapazierfähig und robust, hygienisch, leicht zu reinigen und kann auf 40 Grad gewaschen werden.

### Beschreibung:

- Material: Schaumstoff (PU) mit Kunstlederbezug (PVC)
- Bezug abziehbar und waschbar (bei 40°)
- extrem strapazierfähig

### Maße:

(H x B x T): 7 x 56 x 90 cm

### Farben:

Avocado, Cappuccino, Ocean



### Pluspunkte:

- hygienisch und leicht zu reinigen
- in verschiedenen, schönen Farbtönen bestellbar
- ideal für Kleinkinder und Babys

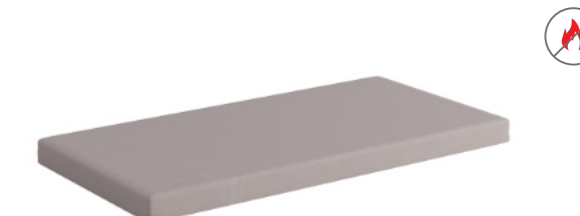

## SCHLAFMATTE QUIRIN

ROBUSTE MATRATZE MIT KUNSTLEDERBEZUG

Eine formstabile, gut gepolsterte und bequeme Bodenmatte darf in keinem Gruppen- bzw. Schlafraum fehlen.

Ideal für den Mittagsschlaf und zum Ausruhen für die größeren Kinder. Die Matte ist in zwei Längen erhältlich und passt dadurch für Kinder unterschiedlicher Größe.

### Beschreibung:

- Material: Schaumstoff mit Kunstlederbezug
- in 3 attraktiven Farben lieferbar
- Bezüge abziehbar und waschbar (bei 40°)
- strapazierfähig, hygienisch, abwischbar

### Maße:

(H x B x T): **Größe S** = 7 x 60 x 120 cm, **Größe L** = 7 x 60 x 140 cm

### Farben:

Avocado, Cappuccino, Ocean



### Pluspunkte:

- hochwertig durch kompletten Kunstlederüberzug
- Materialien sind mit allen Sicherheitseigenschaften ausgestattet
- zum Schlafen und Ausruhen geeignet; ideal auch für größere Kinder

## MATRATZENSCHRÄNKE

### MODELLE SOFIA | SVEN

Ein praktischer Matratzenschrank sorgt für die platzsparende Aufbewahrung von Liegematten im Schlafraum. Das 3-er Modul bietet Platz für 12 Matratzen in einer Länge von 120 bis 140 cm; im Regalelement wird das dazugehörige Bettzeug untergebracht. Die Schranktüren sind mit formschönen Aussparungen für bessere Luftzirkulation und Belüftung ausgestattet. Die einzelnen Module sind auch ohne Fronten (Türen) erhältlich. Der Matratzenschrank ist in zwei Varianten lieferbar. Jedes der drei Kombimodule ist einzeln bestellbar.

#### Beschreibung:

- **Modell SOFIA:** Fronten MDF mit HPL-Beschichtung
- **Modell SVEN:** Fronten mit Melaminbeschichtung
- Einzelmodule auch ohne Fronten (Türen) bestellbar
- Material Korpus: stabile 19 mm Dreischicht-Qualitätsspanplatte, hergestellt nach DIN EN 14322|2017-07, Klassifizierung E1, beidseitig melaminharzbeschichtet mit 2 mm ABS-Kante

#### Farben Fronten:

MDF/Birke HPL, MDF/Buche HPL, Dekor Birke, Dekor Buche



#### Farben Korpus:

Birke, Buche, Weiß, Grau

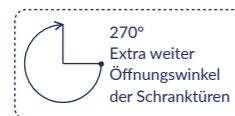

#### Pluspunkte:

- modernes und funktionales Design, schön für Schlafräume
- Auswahl aus zwei Material- und Designvarianten
- flexible Kombinationsmöglichkeiten der drei Module



Modul 1

MODULE  
AUCH OHNE  
FRONTEN  
LIEFERBAR



Modul 2



Modul 3

MATRATZEN-  
SCHRÄNKE AUCH  
IM SET ERHÄLTlich:  
3 MODULE FÜR  
12 MATRATZEN +  
BETTZEUG



Set SOFIA

MODELL  
SOFIA MIT  
HPL-FRONT



Set SVEN

MODELL  
SVEN MIT  
MELAMIN-  
FRONT

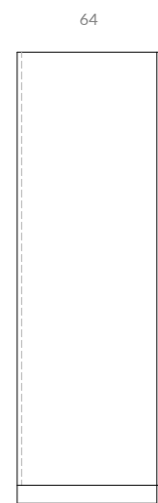

Seitenansicht

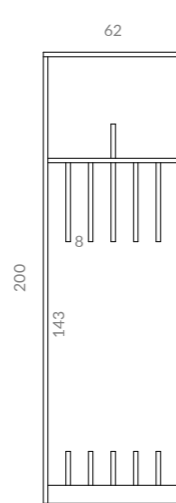

Modul 1

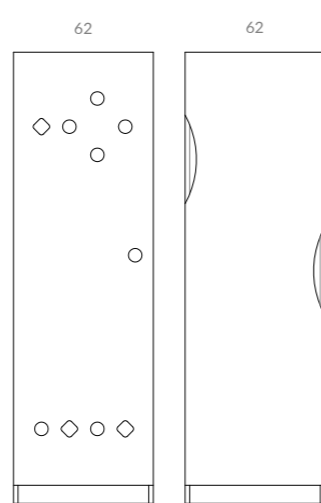

Front SOFIA



Front SVEN

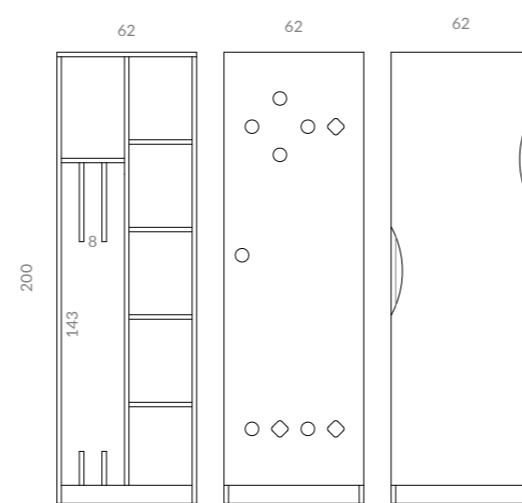

Modul 2

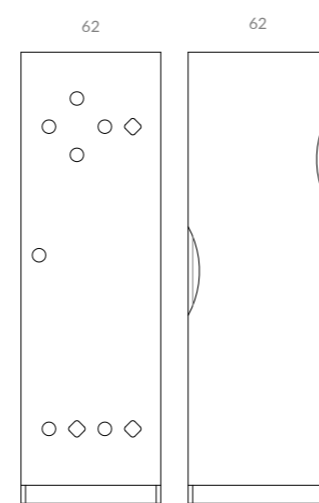

Front SOFIA



Front SVEN

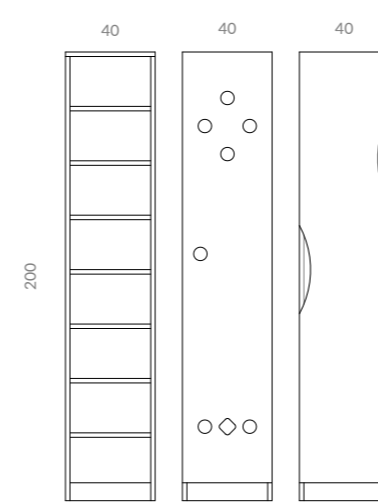

Modul 3

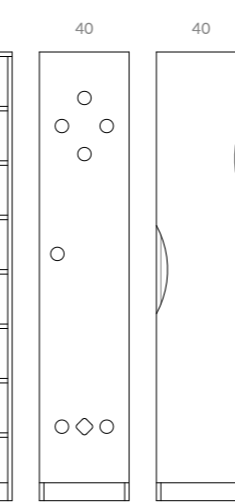

Front SOFIA



Front SVEN

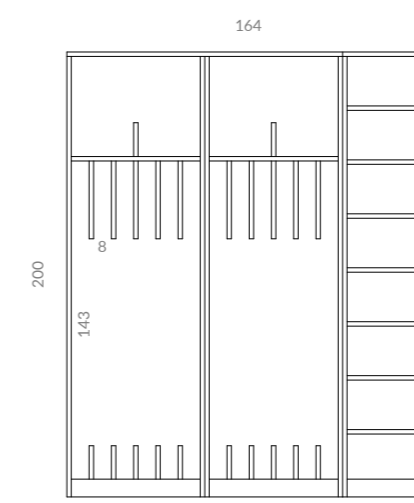

Set: 2 x Modul 1 und 1 x Modul 3

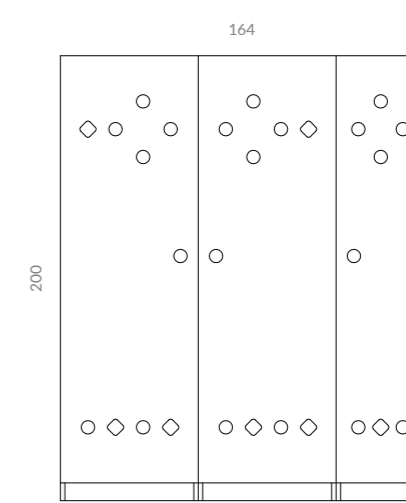

Front SOFIA

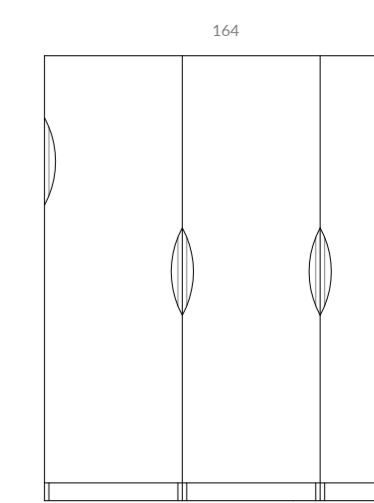

Front SVEN

## AUFGEWACHT UND MITGEMACHT!

Auf dem Boden sitzen und spielen ist eine Lieblingsbeschäftigung von Kindern. Ob beim Morgenkreis, Vorlesen, bei Sitzspielen im Kreis oder beim Bauen – ein warmer und gemütlicher Teppich darf dabei als bequeme Unterlage natürlich nicht fehlen.

Diese schönen und hochwertigen Spielteppiche werden den Kindern gefallen!



### TEPPICH DAN

Ob eckig oder rund, wir können Ihre Wunschform und Wunschgröße nach Maß liefern!

SKANDINAVISCHES NATURFARBEN + TOP-QUALITÄT: ANTIALLERGEN, WÄRMEISOLIEREND, SCHWER ENTLAMMBAR

### RUNDTEPPICH DAN WÄRMEDÄMMENDER SPIELTEPPICH

Dieser strapazierfähige und trotzdem kuschelige Spielteppich passt in jeden Gruppenraum und ist ein unentbehrliches Requisite im Kita-Alltag.

Die wärmedämmende Isolierschicht auf der Unterseite besteht aus rutschfestem Hartschaum. Die Oberfläche ist unempfindlich, antiallergen und flauschig.

Auch individuelle Anfertigungen nach Ihren Wunschmaßen bis zu 400 cm möglich!

#### Beschreibung:

- Hersteller danfloor (Dänemark)
- schwer entflammbar nach N 13501-1 für Bodenbeläge (Cfl-s1) bzw. B1 nach DIN 4102
- Material: 100% Polypropylen
- Trittschalldämmung, wärmedämmende Isolierschicht aus Hartschaum auf der Unterseite, rutschfest
- Oberfläche pflegeleicht, flauschig und antiallergen
- Farben: in 6 schönen Naturtönen lieferbar
- farblich abgestimmte Kettelung am Rand

#### Maße:

Ø 100 cm , Ø 200 cm , Ø 300 cm

#### Pluspunkte:

- attraktive Farbauswahl in wunderschönen Naturtönen
- besonders kuschelig und angenehm warm zum Sitzen
- robust, unempfindlich und pflegeleicht



Sand



Kaschmir



Aubergine



Saphir



Caramel



Rubin



### TEPPICHSET MATTEO FARBENFROHE SPIELTEPPICHE IM 6-ER SET

Das farbenfrohe Teppichset für Ihren Kindergarten! Jedes Kind bekommt seinen eigenen kleinen Teppich. Ideal für Bewegungsspiele und Sitzkreise, mit Anti-Rutsch-Beschichtung und in sechs freundlichen Farben.

#### Beschreibung:

- Material: 100% Polyamide
- Anti-Rutsch-Beschichtung auf der Unterseite
- geeignet für Fußbodenheizung
- Set aus 6 Sitzteppichen (Hellgelb, Orange, Hellrot, Grün, Hellblau, Dunkelblau)

#### Maße:

Ø 50 cm





## WENDEHOCKER FELIX

Dieser stabile Hocker hat's in sich!  
Ob als praktische Sitzgelegenheit,  
kleiner Tisch oder Spielgerät – im  
Gruppenraum ist er einfach  
unentbehrlich.

## STÜHLE, HOCKER, BÄNKE & TISCHE

Auf den nachfolgenden Katalogseiten finden Sie einen Überblick über unser Gesamtsortiment an verschiedenen Sitzgelegenheiten und Tischen.

Das Programm für Sitzmöbel reicht von Krippenstühlen für die Kleinsten, über praktische Hocker bis hin zu bequemen Stühlen für Kindergartenkinder.

Bei den Tischen umfasst das Angebot viele Varianten, die sich als robuste Arbeitstische, Besprechungstische, Klappische für Veranstaltungen und natürlich als Kindertische für die Gruppenräume eignen.

## UNSERE KINDERSTÜHLE

Optimales Sitzvergnügen für Krippenkinder! Still sitzen ist generell nicht das Einfachste für die Kleinen, deshalb ist ein ergonomisch geformter, bequemer Stuhl oder Hocker für die Jüngsten besonders wichtig. Die richtige Sitzhöhe beugt Haltungsschäden vor und macht das Sitzen, Arbeiten und Essen am Tisch um einiges leichter. Ob mit oder ohne Lehne bzw. Sitzbügel, unsere Stühle bieten einen guten Sitzkomfort.

Die größtenteils stapelbaren Kinderstühle sind bis ins kleinste Detail durchdacht und somit die perfekten Möbelstücke für Krippe oder Kindergarten. Sie verfügen über eine große Sitzfläche; alle Ecken sowie Kanten sind abgerundet. Gefertigt werden die Stühle aus hochwertigem Formholz (Birke oder Buche), das aus verantwortungsvoller Forstwirtschaft stammt. Sie sind stabil verarbeitet und damit extrem robust. Exzellente Qualität in ansprechendem Design!

Die Oberflächen lassen sich mit einem feuchten Tuch leicht abwischen. Jedes Stuhlbein ist mit einem Filzgleiter ausgestattet, der den Boden schützt und die Sitzflächen beim Stapeln nicht zerkratzt.

### Materialinfo:

**Formholz** ist ein Oberbegriff für dreidimensional verformte Produkte aus Vollholz oder aus Furnieren. Die Verformung geschieht durch Hitze und Druck; dadurch wird das Holz dauerhaft stabil formverändert und kann sehr gut für Sitzmöbel verwendet werden. Das benutzte Formholz ist geprüft gemäß der Schadstoffnorm DIN EN ISO 12460-3 (2015) (Bestimmung Formaldehyd) und stammt aus verantwortungsvoller Forstwirtschaft.



WIR GARANTIEREN  
DIE EINHALTUNG DER  
FUNKTIONSMASSE  
FÜR SITZMÖBEL  
NACH DIN EN 1729

Die Funktionsmaße unserer Kinderstühle entsprechen der europäischen Norm DIN EN 1729-1 und 1729-2 für Sitzmöbel in Bildungseinrichtungen.

Sitzhöhe	Tischhöhe	Körpergröße des Kindes	Bereich
21 cm	40 cm	80 - 95 cm	Krippe
26 cm	46 cm	193 - 116 cm	Krippe
31 cm	53 cm	108 - 121 cm	Krippe/Kiga
35 cm	59 cm	119 - 142 cm	Kindergarten
38 cm	64 cm	133 - 159 cm	Hort
43 cm	71 cm	146 - 176 cm	Hort
46 cm	75 cm	159 - 188 cm	Erwachsene

## FILZGLEITER STANDARDMÄSSIG

Jedes Stuhlbein ist mit einem Filzgleiter ausgestattet, der den Boden schützt und die Sitzflächen beim Stapeln nicht zerkratzt.



## STUMPFE, ABGERUNDETE KANTEN

Alle Kanten sind mit mindestens 2 mm abgefast oder mit einer massiven 15 mm Kante gerundet, um Verletzungen vorzubeugen.

## ERGONOMISCH GEBOGENE LEHNE

Ein ergonomisch geformter, bequemer Stuhl oder Hocker ist für die Jüngsten besonders wichtig.



### KINDERSTUHL AVA

ERGONOMISCH GEFORMTER KINDERSTUHL

Der Stapelstuhl für Krippe und Kindergarten ist aus Formholz hergestellt und in drei verschiedenen Sitzhöhen lieferbar (Sitzfläche von oben verschraubt). Hier sitzen die Kinder besonders bequem und kippstabil aufgrund der schräg gestellten Stuhlbeine.

#### Beschreibung:

- Material: Formholz Buche
- stapelbar
- Filzgleiter an den Unterseiten der Füße

#### Maße:

(H x B x T): 48/53/57 x 36 x 36 cm

#### Sitzhöhen:

26, 31, 35 cm

#### Ausführung:

Birke, Buche



#### Pluspunkte:

- besonders kippstabil durch nach hinten ausgestellte Beine
- ein Basismöbelstück für jede Kita
- modernes Design



### KRIPPENSTUHL JAN

BEQUEMER KRIPPENSTUHL MIT ARMLEHNEN

Hier sitzen schon Krippenkinder bequem auf ihrem eigenen Stuhl. Mit den kindgerechten Armlehnen und der ergonomisch geformten Rückenlehne macht das Sitzen auch den Kleinsten Spaß.

#### Beschreibung:

- Material: Formholz Buche
- mit Armlehnen
- Filzgleiter an den Unterseiten der Füße

#### Maße:

(H x B x T): 40/43/48/53 x 36 x 33 cm

#### Sitzhöhen:

18, 21, 26, 31 cm

#### Ausführung:

Birke, Buche



#### Pluspunkte:

- besonders kippstabil durch nach hinten ausgestellte Beine
- ein Basismöbelstück für jede Kita
- hoher Sitzkomfort mit Armlehnen, auch für die Kleinsten



### KINDERSTUHL MIA

ERGONOMISCH GEFORMTER KINDERSTUHL

Der Stapelstuhl für Krippe und Kindergarten ist aus Formholz hergestellt, schraubenlos verleimt und in drei verschiedenen Sitzhöhen lieferbar. Hier sitzen Kinder besonders bequem.

#### Beschreibung:

- Material: Formholz Buche
- stapelbar
- Filzgleiter an den Unterseiten der Füße

#### Maße:

(H x B x T): 48/53/57 x 36 x 33 cm

#### Sitzhöhen:

26, 31, 35 cm

#### Ausführung:

Birke, Buche



#### Pluspunkte:

- besonders kippstabil durch nach hinten ausgestellte Beine
- modernes und schlichtes Design
- in drei verschiedenen Sitzhöhen lieferbar



### KRIPPENSTUHL SOFIE

MASSIVER HOLZSTUHL MIT SITZBÜGEL

Der formschöne Massivholzstuhl ist nicht nur ein echter Hingucker – er ist auch äußerst stabil und mit einem Bügel inklusive Standard-Sicherheitsgurt ausgestattet, der das Durchrutschen von Kleinkindern verhindert.

#### Beschreibung:

- Material: Formholz Buche
- mit Armlehne
- in zwei Sitzhöhen

#### Maße:

(H x B x T): 47/52 x 36 x 36 cm

#### Sitzhöhe:

21, 26 cm

#### Ausführung:

Birke, Buche



#### Pluspunkte:

- ein Basismöbelstück für jede Kita
- modernes und schlichtes Design
- Sicherheit und Sitzkomfort auch für die Aller kleinsten



### HOCKER VICTOR

STAPELHOCKER FÜR KINDER UND ERWACHSENE

Der echte Klassiker unter den Sitzgelegenheiten. Praktisch stapelbar und in verschiedenen Höhen lieferbar. Die beiden höheren Modelle für Erzieher\*/innen haben auch die größere Sitzfläche und sind durch zusätzliche Querstreben besonders stabil.

#### Beschreibung:

- Material: Formholz Buche
- stapelbar
- in sieben Sitzhöhen lieferbar

#### Maße:

(B x T): 30, 35 cm Ø

#### Sitzhöhen:

21, 26, 31, 35, 39, 43, 46 cm

#### Ausführung:

Birke, Buche



#### Pluspunkte:

- ein echtes Basismöbelstück für jede Kita
- leicht und dennoch stabil
- hoher Sitzkomfort, einfach stapelbar



### HOCKER FELIX | BANK BEA

MULTIFUNKTIONALE SITZGELEGENHEITEN

Diese stabilen Wendemöbel haben's in sich! Sie sind besonders robust und echte Multitalente. Ob als Stuhl/Bank, Tisch oder als Bauelemente - FELIX und BEA werden schnell unentbehrlich in Ihrer Einrichtung. Zwei Möbelstücke mit drei Sitzhöhen.

#### Beschreibung:

- Material: Multiplex Birke
- fein abgerundete Kanten und Ecken
- multifunktionale Wendemöbel

#### Maße Hocker:

(H x B x T): 38 x 36 x 32 cm

#### Maße Bank:

(H x B x T): 38 x 64 x 32 cm

#### Sitzhöhen:

18/22/32 cm

#### Ausführung:

Birke



#### Pluspunkte:

- besonders funktionale Möbelstücke in modernem Design
- sicher abgerundete Ecken
- verwendbar als Stuhl/Bank, kleiner Tisch oder Spielgerät



## TISCHSERIE MARIA

HOLZAUSFÜHRUNG

Diese robusten Holztische sind ein Basic für Ihre Einrichtung. Solide verarbeitet und leicht zu reinigen eignen sie sich ausgezeichnet für den langjährigen Einsatz. Dank der **zahlreichen Formen- und Größenvarianten** und unterschiedlichen Beschichtungen der Tischplatten gibt es für jede Raum- und Nutzungssituation das passende Modell.

Für den Einsatz im Gruppen- oder Personalraum stehen **verschiedene Beschichtungen** zur Verfügung – von besonders robust bis extrem schalldämpfend. Es stehen jeweils verschiedene Tischhöhen zur Auswahl, damit alle Kinder und Erzieher\*innen stets an den ergonomisch passenden Tischen sitzen können.

Die **Ecken und Kanten der Tische sind abgerundet** und mit einer massiven Vollholzkante umrandet, um Stoßverletzungen vorzubeugen. Nur bei den runden Tischformen kommt statt dessen eine 2 mm ABS-Abkantung zum Einsatz.

Alle Tischelemente in gleicher Höhe sind **untereinander kombinierbar**. Damit können je nach Anlass flexible Formationen gestaltet werden.

Auf Wunsch sind die Tische **auch mit zwei feststellbaren Rollen** lieferbar, damit sie leicht und rückschonend verschoben werden können.

JEDES MODELL  
IN 7 TISCHHÖHEN  
LIEFERBAR:

40 cm, 46 cm,  
53 cm, 59 cm,  
64 cm, 72 cm,  
75 cm



- Größen quadratisch:**
- 80 x 80 cm
  - 100 x 100 cm



- Größen rechteckig:**
- 120 x 60 cm
  - 120 x 80 cm
  - 140 x 80 cm
  - 160 x 80 cm



- Größen rund:**
- Ø 90 cm
  - Ø 120 cm



- Größen halbrund:**
- 120 x 60 cm
  - 160 x 80 cm



- Größen trapezförmig:**

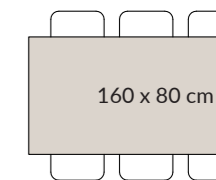
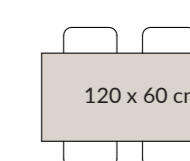
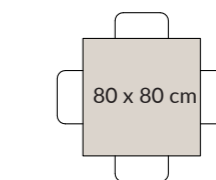
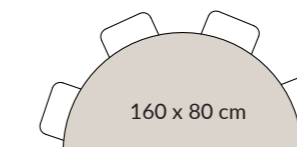
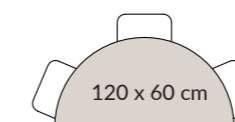
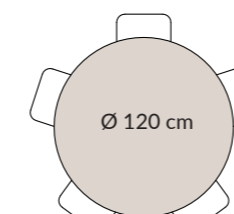
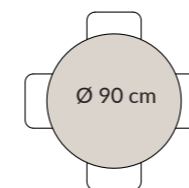
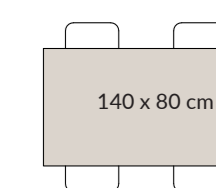
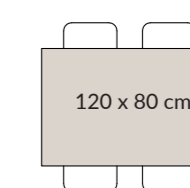
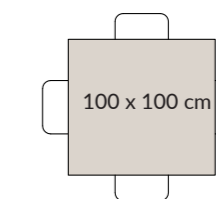
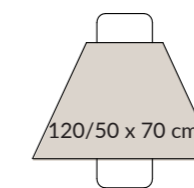
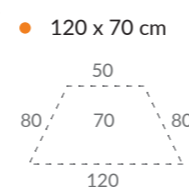

JE NACH HÖHE,  
FORM UND  
BESCHICHTUNG  
EIGNEN SICH DIE  
TISCHE FÜR DEN  
EINSATZ Z.B. IM:  
GRUPPENRAUM,  
PERSONALBÜRO,  
ARBEITSRAUM



## TISCHPLATTEN: MATERIALIEN, BESCHICHTUNGEN, FARBEN

### TISCHPLATTE OPTIMAL

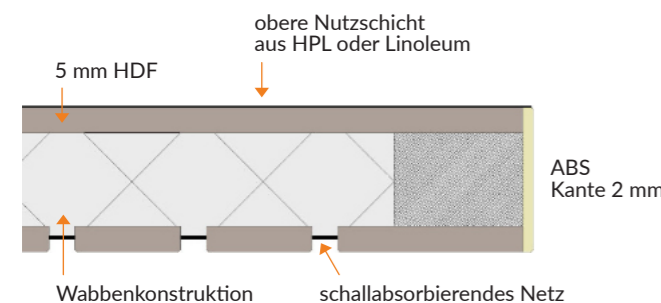

Die **OPTIMAL-Tischplatte** (Stärke: 28 mm) besteht aus Schichten von Spanplatte, schallabsorbierender Wabenplatte sowie Einschnitten an der Unterseite des Tisches, die mit einem Akustiknetz bedeckt sind. Die oberste Schicht ist wahlweise aus Linoleum oder HPL.

Die OPTIMAL-Tischplatte kann nicht mit einer massiven Tischkante kombiniert werden. Sie wird statt dessen mit einer stumpfen 2 mm ABS-Abkantung gefertigt

### TISCHPLATTE SAFE

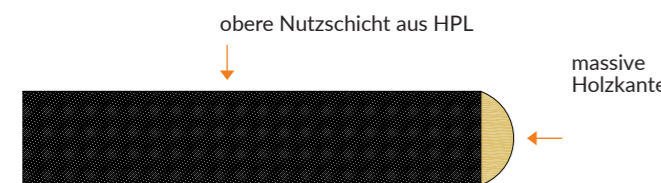

Die **SAFE-Tischplatte** (Stärke: 20 mm) besteht aus Spanplatten mit einer Oberfläche aus HPL, die extrem belastbar sowie hygienisch einwandfrei und sehr pflegeleicht ist. Die eckigen Tischformen sind standardmäßig mit einer massiven, abgerundeten Holz-kante ausgestattet. Bei runden Tischformen kommt eine 2 mm-Abkantung zum Einsatz.

WÄHLEN SIE IHRE TISCHPLATTE AUS 3 VERSCHIEDENEN MATERIAL-VARIANTEN UND KOMBINIEREN SIE DIESE MIT IHREM WUNSCHMODELL

### HPL



Die Standarddekor für HPL ist Birke oder Buche. Weitere Farben als Sonderanfertigungen möglich.



### LINOLEUM

### TISCHPLATTE AKUSTIK

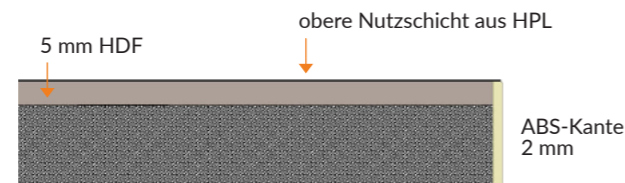

Die **Akustik-Tischplatte** (Stärke: 22 mm) besteht aus Schichten von Spanplatte und einer geräuschmindernden Schicht HDF. Die Nuttschicht ist aus robustem HPL-Laminat gefertigt. Die Tischkante wird mit einer stumpfen 2 mm ABS-Abkantung gefertigt.



### MASSIVE HOLZKANTE

Ecken und Kanten der Tische sind abgerundet (Radius 15 mm) und mit einer massiven Vollholz-kante aus Buche umrandet (bei den runden Tischformen kommt eine 2 mm Abkantung zum Einsatz). Der Anleimer ist aus Massivholz, ballig gefräst, 10 mm stark und lackiert.

### VARIABLE TISCHBEINE

Zur Auswahl stehen Tischbeine aus massiver Buche oder Birke; Filzgleiter verhindern ein Verkratzen der Böden. Optional können die Füße auch mit zwei feststellbaren Rollen ausgestattet werden, um die Tische leicht und rückschonend zu verschieben.



### STABILE ECKVERBINDUNG

Die Tischbeine sind über zwei innenliegende Quermutterbolzen mit einem Metall-eckwinkel und einer Doppelverschraubung fest mit der Tischzarge verbunden.



### MASSIVE HOLZBEINE UND ZARGE

Die Tischbeine aus Massivholz sind mit einer 2-fach-Lackierung mit UV-Lack auf Wasserbasis überzogen. Der Lack erfüllt die Anforderungen der Brandschutzklasse B1 und ist gemäß DIN EN 71-3 (Spielzeugnorm) geprüft. Die Zarge ist ebenfalls massiv und 6,5 cm hoch.



## TISCHSERIE IQ

### METALLAUSFÜHRUNG

Diese robusten Tische mit Metallgestell und hochwertiger Holztischplatte sind ein echtes Basic für den Kitabetrieb. Solide verarbeitet eignen sie sich bestens für den langjährigen Einsatz. Durch die hochwertige HPL- bzw. Melaminbeschichtung sind die Tischplatten äußerst kratzfest und leicht zu pflegen.

Das besondere Augenmerk dieser Serie liegt auf Geräuschdämmung, Ergonomie und Flexibilität. Die große Produktauswahl ermöglicht es für jede Raum- und Nutzungssituation das passende Modell zu finden. Dank der zahlreichen Formen können flexible Tischkombinationen bzw. -anordnungen geschaffen werden.

Die Tische sind aus hochwertigen Materialien gefertigt, was im Kita-Umfeld besonders wichtig ist. Alle Teile der Tische sind recyclebar.

Besonders schön sind die vielen Farbvarianten, die bei dieser Serie möglich sind. Sowohl für die pulverbeschichteten Tischgestelle als auch für die Tischplatten steht eine breite Dekorauswahl zur Verfügung. Die schalldämpfenden Beschichtungen schaffen eine deutlich ruhigere und entspanntere Arbeitsatmosphäre. **Alle Infos dazu auf Katalog S. 48.**

Die Kanten der Tische haben eine 2 mm Abkantung oder eine massive Vollholzkante und können mit 45 mm abgerundeten Ecke gefertigt werden.



#### Standardfarben Tischgestell:

Creme, Weiß, Aluminium, Schwarz



#### Premiumfarben Tischgestell:

- Colza Yellow: RAL 1021
- Saffron Yellow: RAL 1017
- Pastel Orange: RAL 2003
- Bright Red Orange: RAL 2008
- Pastel Blue: RAL 5024
- Mint Turquoise: RAL 6033
- Moss Green: RAL 6005
- Fern Green: RAL 6025
- Signal White: RAL 9003
- Telegraph: RAL 7047
- Silk Grey: RAL 7044
- Quartz Grey: RAL 7039
- Grey Brown: RAL 8019
- Traffic Grey: RAL 7043
- Pastel Green: RAL 6019
- Pigeon Blue: RAL 5014
- Sapphire Blue: RAL 5003
- Flame Red: RAL 3000
- Pastel Turquoise: RAL 6043

#### JEDES MODELL IN 8 TISCHHÖHEN LIEFERBAR:

40 cm, 46 cm,  
53 cm, 59 cm,  
64 cm, 72 cm,  
75 cm, 90 cm

#### Größen quadratisch:

- 80 x 80 cm
- 100 x 100 cm

#### Größen rund:

- Ø 90 cm
- Ø 120 cm

#### Größen halbrund:

- 120 x 60 cm
- 160 x 80 cm

#### Größen rechteckig:

- 120 x 60 cm
- 120 x 80 cm
- 140 x 80 cm
- 160 x 80 cm

#### Größen dreieckig:

- 80 x 80 cm



#### Größen trapezförmig:

- 120 x 70 cm

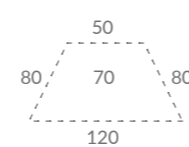

JE NACH HÖHE, FORM UND BESCHICHTUNG EIGNEN SICH DIE TISCHE FÜR DEN EINSATZ Z.B. IM: GRUPPENRAUM, PERSONALBÜRO, ARBEITSRAUM

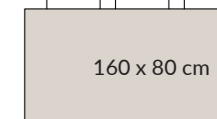
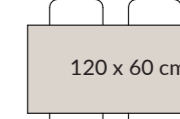
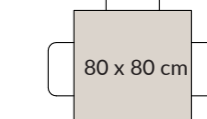
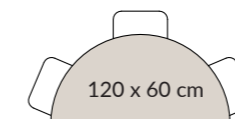
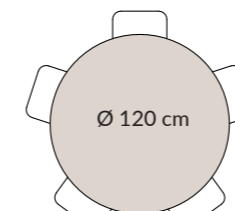
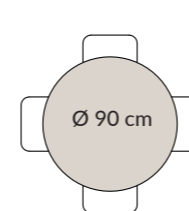
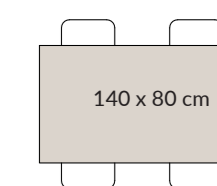
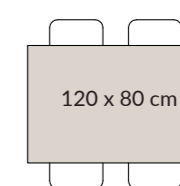
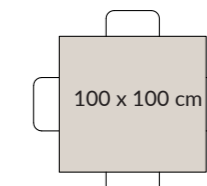
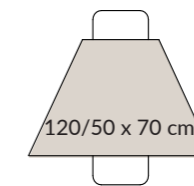
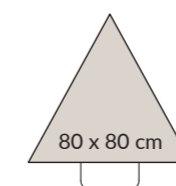

## VARIABLE TISCHBEINE

Die Tischbeine sind serienmäßig mit Kunststoffkappen ausgerüstet, die ein lautloses Verrutschen ermöglichen, ohne den Fußboden zu verkratzen. Optional können die Füße auch mit zwei feststellbaren Rollen ausgestattet werden, um die Tische leicht und rückschonend zu verschieben.



## TRIBÜNENBÄNKE UND TISCHE IM 3-ER SET

Platzsparend & praktisch! Jeweils drei Tische oder Bänke in unterschiedlichen Höhen sind in diesem Set enthalten. Sie lassen sich platzsparend ineinander schieben und können problemlos aneinander gereiht werden. Die Sets zeichnen sich durch eine hohe Stabilität aus und sind auch ineinander verankerbar. Die Kunststoffgleiter an der Unterseite der Füße vermeiden Kratzer beim Verschieben.

### Beschreibung:

- Material Tischflächen: stabile 19 mm-Dreischicht-Qualitätsspanplatte, hergestellt nach DIN EN 14322|2017-07, Klassifizierung E1, in Dekor (Birke oder Buche) oder mit Beschichtung im 3-Farben-Mix, 2 mm-ABS Kante
- Füße aus pulverbeschichtetem Metall in Hellgrau
- Ecken mit 45 mm Radius abgerundet

### Ausführung:

Birke Dekor, Buche Dekor, Farb-Mix (Beige, Grün, Blau)



### Pluspunkte:

- besonders funktionales Möbel in modernem Design
- platzsparend und für viele Gelegenheiten einsetzbar
- hohe Standfestigkeit und Stabilität



## TISCHSET ROMI

### Maße:

**Tisch 1:** H 57 x B 113 x T 50 cm

**Tisch 2:** H 52 x B 100 x T 50 cm

**Tisch 3:** H 47 x B 87 x T 50 cm

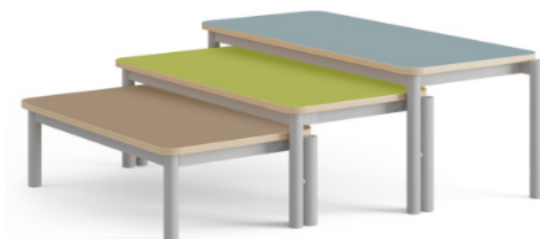

## BANKSET KATI

### Maße:

**Bank 1:** H 42 x B 113 x T 50 cm

**Bank 2:** H 34 x B 100 x T 50 cm

**Bank 3:** H 26 x B 87 x T 50 cm



## SITZBANK LUNA

### MASSIVE SITZBANK AUF ROLLEN

Diese stabile Sitzbank hat's in sich! Sie ist besonders robust aber flexibel und besticht durch hochwertiges Material in Birkenoptik mit schönen Ausstanzungen an den Seiten. Durch die vier (feststellbaren) Rollen kann sie leicht und rückschonend verschoben werden. Die fest verleimte Versteifung unten dient als Ablage und bringt zusätzliche Stabilität. In zwei Sitzhöhen lieferbar.

### Beschreibung:

- Material: Multiplex Birke
- mit zusätzlicher Ablagefläche
- inkl. 4 feststellbaren Rollen oder ohne Rollen

### Maße:

(H x B x T): 31/36 x 149 x 37 cm

### Sitzhöhe:

31, 36 cm

### Ausführung:

Birke



### Pluspunkte:

- besonders funktionale und robuste Bank in ansprechendem Design für Gruppenraum, Garderobe oder Flur.
- passend zu den Möbeln der Serien BENCH und PLAY



## KLAPPTISCH THEO

Ein äußerst praktischer Klapptisch für viele Gelegenheiten. Bei den zahlreichen Veranstaltungen im Kindergarten werden viele Tische gebraucht, die danach wieder platzsparend verstaut werden müssen – bis zum nächsten Event. Bei diesem Modell werden die Beine komplett nach innen geklappt. Ganz einfach auf- und abzubauen!

### Beschreibung:

- Material Tischplatte: HPL in Holzoptik, sehr robust und widerstandsfähig
- Metallfüße aus Rundrohr in Hellgrau, pulverbeschichtet lackiert
- Tischbeine komplett einklappbar
- als passendes Zubehör ist ein Transportwagen bestellbar

### Maße:

(H x B x T): 72 x 140 x 70 cm

### Ausführung:

Birke, Buche



### Pluspunkte:

- besonders funktionales und platzsparendes Modell in ansprechendem Design
- einfach stapelbar



## TRANSPORTWAGEN THEO.T

Ein stabiler Wagen aus Stahlrohrgestell für die Lagerung und den Transport von Klapptischen. Gut zu bedienen mit zwei gebremsten Lenkrollen, zwei starren Rollen und einem stabilen Stahlrohrgriff in ergonomischer Höhe.

Robustes Modell mit bis zu 150 kg Zuladegewicht zum leichten Umherfahren der zusammengeklappten Tische.

### Beschreibung:

- Platz für max. 10 Tische
- passender Transportwagen für den Klapptisch THEO
- mit 2 feststellbaren Rollen
- Zuladegewicht: ca. 150 kg

### Maße:

(H x B x T): 85 x 116 x 53 cm

### Ausführung:

Birke



### Pluspunkte:

- robustes und funktionales Modell
- leicht zu schieben und gut manövrierbar
- ideal auch zur Lagerung der Klapptische

## AUFGEPASST, IHR KLEINEN PICASSOS!

Malen, Kleben, Sägen, Kneten – Basteln ist eine Lieblingsbeschäftigung von Kindern und enorm wichtig im Kita-Alltag. Nichts macht sie so stolz wie ein selbst gestaltetes Meisterstück, das beim Abholen Mama oder Papa geschenkt werden kann.

Auf den nächsten Seiten finden Sie verschiedene Schränke und Rollwägen, deren Innenleben exakt für die Aufbewahrung des Bastelmaterials konzipiert wurden!

### SERIE ATELIER

Praktische Aufbewahrungsmöglichkeiten für alle Werkstattmaterialien in der Kita!

## BASTELROLLWAGEN EMIL

PRAKTISCHER ROLLWAGEN MIT VIELEN FÄCHERN

Dieser multifunktionale Rollwagen passt in jeden Gruppenraum und ist ein unentbehrliches Requisit in der Kita-Werkstatt. Durch die mittige Trennwand hat er zwei Seiten mit unterschiedlicher Ausstattung: Auf der einen Seite befinden sich 4 vertikale Fächer und 4 herausziehbare Schübe mit Gratnells-Materialboxen. Auf der anderen Seite gibt es horizontale Fächer für Bastelmaterialien. Die Seitenteile sind höher gezogen – somit kann die obere Ablage auch als Stellfläche für zusätzliche Aufbewahrungsboxen genutzt werden.

#### Beschreibung:

- Material Korpus/Innenfächer: Dekor (Melaminbeschichtung) mit stabiler 19 mm-Dreischicht-Qualitätsspanplatte hergestellt nach DIN EN 14322|2017-07, Klassifizierung E1
- Material Seitenwände: Multiplex Birke oder Buche
- ausgerüstet mit 4 robusten, feststellbaren Rollen
- inkl. 2 Aufbewahrungsboxen für die Ablage oben auf dem Regal (1x 6-er Box, 1x ohne Unterteilung)
- inkl. 4 Gratnells-Materialboxen in 2 verschiedenen Größen (F1 + F3), Farbe: Transluzent

#### Maße:

(H x B x T): 95 x 100 x 60 cm

#### Farben Korpus/Fächer:

Birke bzw. Buche



#### Pluspunkte:

- maximales Stauvolumen auf kleinstem Raum
- bietet viel Platz für Papier, Kartons und viele Kleinteile
- sehr übersichtlich und schnell überallhin verschiebbar

EIN MULTITALENT FÜR DIE BASTELECKE!

PRAKTISCHER ROLLWAGEN MIT VIELEN FÄCHERN UND FUNKTIONEN.



Frontansicht



Rückansicht

## BOXEN EMIL.B

- im 2-er Set bestellbar -



BOXEN IN ZWEI VARIANTEN



Diese schönen Holzboxen aus hochwertigem Multiplex bringen Ordnung in die Bastelecke! Sie haben die richtige Größe, um darin Pinsel, Stifte, Scheren, Kleber etc. übersichtlich zu verstauen. Mit den fein abgerundeten Kanten sind sie gefahrlos zu tragen und können dort platziert werden, wo gerade gebastelt wird.

#### Maße:

(H x B x T): 13 x 18 x 32 cm

#### Farben :

Birke bzw. Buche



## SERIE ATELIER MATERIALSCHRÄNKE

Speziell für die Bastel- und Werkecke in Kitas haben wir diesen stabilen, abschließbaren Materialschrank in drei verschiedenen Ausführungen konzipiert. Korpus, Fronten und Fachböden sind 19 mm stark. Ideal zum Aufbewahren von Zeichenpapier, Bastelbögen und Plakatkarton. Selbst große Formate (bis DIN A1) finden hier Platz. Die geräumigen Fächer sind praktisch zur Aufbewahrung des übrigen Bastelmaterials. Im geschlossenen Schrank sind alle Materialien auch gut geschützt vor Licht und Staub.

### Beschreibung:

- Korpus, Fronten und Inneneinteilung aus stabiler 19 mm-Dreischicht-Qualitätsspanplatte, hergestellt nach DIN EN 14322|2017-07, Klassifizierung E1
- Melaminharzbeschichtung mit 2 mm ABS-Kante
- inkl. Schloss mit 2 Schlüsseln
- Schrank **PINA** inkl. 10 Gratnells-Materialboxen in 3 verschiedenen Größen (F1, F2, F3), Farbe: Transluzent
- Schrank **PINO** inkl. 5 Auszügen mit Stop-Funktion, die das Herausfallen verhindert
- Schrank **PINI** mit insgesamt 11 Fächern zur besonders übersichtlichen und platzsparenden Aufbewahrung

### Farben Korpus:

Birke, Buche, Grau



### Farben Fronten:

Birke/Buche + Ocean



### Pluspunkte:

- Frontgestaltung in trendigem Atelierdesign
- praktische Varianten für das Schrankinnere, passend für verschiedene Materialien



**Maße:**  
(H x B x T): 190 x 100 x 64 cm



Schrank **PINA**



Schrank **PINO**



Schrank **PINI**

ATTRAKTIVE  
FRONTEN,  
FLEXIBLE  
INNEN-  
AUSSTATTUNG

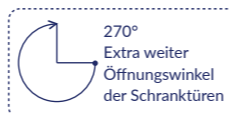

F3



F2



F1

### Maße:

- F1 : B 31 x T 43 x H 7,5 cm
- F2 : B 31 x T 43 x H 15 cm
- F3 : B 31 x T 43 x H 30 cm

### Farben:

Transluzent



## PAPIERWAGEN PABLO

Ordentlich Stauraum für Ihre Papiervorräte und Bastelutensilien bietet dieser praktische Papierwagen. Die vier großen Auszüge (Höhe: je 12 cm) sind leicht zu öffnen und bieten, wie auch die drei offenen Fächer, Platz für das Papierformat DIN A1. Massive Griffe aus recycelten Holzresten.

### Beschreibung:

- Material: Dekor (Melaminbeschichtung) mit stabiler 19 mm-Dreischicht-Qualitätsspanplatte hergestellt nach DIN EN 14322|2017-07, Klassifizierung E1, massive Griffe aus Multiplex
- inkl. 4 Rollen mit Feststellbremsen
- mit 3 offenen Fächern und 4 Auszügen für Papierformat DIN A1

### Maße:

(H x B x T): 90,5 x 100 x 64 cm

### Farben Korpus:

Birke bzw. Buche



### Farben Fronten:

Birke/Buche, Avocado, Ocean, Cappuccino



### Pluspunkte:

- attraktive Frontgestaltung in schöner Farbkombination
- stabile Konstruktion, kratzfestes Material
- schön kombinierbar mit den Schränken der Serie ATELIER



## PAPIERWAGEN PABLITO

Ideal zur übersichtlichen Aufbewahrung der Papiervorräte. Die sieben offenen Fächer (Höhe: je 12 cm) sind leicht zugänglich für die Kinder. Auch große Papierformate bis DIN A1 finden dort ihren Platz. Dank der Beschichtung mit Melaminharz sind die Oberflächen äußerst strapazierfähig und feucht abwischbar.

### Beschreibung:

- Material: Dekor (Melaminbeschichtung) mit stabiler 19 mm-Dreischicht-Qualitätsspanplatte hergestellt nach DIN EN 14322|2017-07, Klassifizierung E1
- inkl. 4 Rollen mit Feststellbremsen
- mit 7 offenen Fächern für Papierformat DIN A1

### Maße:

(H x B x T): 90,5 x 100 x 64 cm

### Farben Korpus/Fächer:

Birke bzw. Buche



### Pluspunkte:

- praktischer Rollwagen für die Bastecke
- stabile Konstruktion, kratzfestes Material
- kombinierbar mit allen Elementen der Serie ATELIER

ÜBERSICHTLICHE  
SORTIERUNG VON  
BASTEL-PAPIEREN,  
STAUBFREIE  
AUFBEWAHRUNG



## SERIE ATELIER KREATIVSCHRANK RAFFAEL

Dieser ungewöhnliche Materialschrank besticht durch das schöne Frontdesign und sein perfektes Innenleben. Korpus, Fronten und Fachböden sind 19 mm stark, die vier Türen sind jeweils oben bzw. unten abschließbar. Die bis ins Detail durchdachte Inneneinteilung bietet verschiedenste, geräumige Fächer zum Aufbewahren von Papieren, Bastelkartons und Werkzeug. Selbst große Formate (bis DIN A1) finden hier Platz. Inklusive zweier herausziehbarer Papier Schubere mit Frontblende.

### Beschreibung:

- Korpus, Fronten und Inneneinteilung aus stabiler 19 mm-Dreischicht-Qualitätsspanplatte, hergestellt nach DIN EN 14322|2017-07, Klassifizierung E1
- Melaminharzbeschichtung mit 2 mm ABS-Kante
- stabile Rückwand: 19 mm
- inkl. 2 Schlössern mit je 2 Schlüsseln
- multifunktionales Innenleben mit 12 verschieden großen Fächern und 2 großen Auszügen in praktischer Griffhöhe

### Maße:

(H x B x T): 190 x 100 x 64 cm

### Farben Korpus:

Birke, Buche, Grau



### Farben Fronten:

Birke bzw. Buche



### Pluspunkte:

- Frontgestaltung in trendigem Atelierdesign
- multifunktionale Inneneinteilung, abschließbare Türen
- passend zu allen Artikeln der Serie ATELIER

VIER  
ABSCHLIESSBARE  
TÜREN, VIELE  
FÄCHER IM  
INNENRAUM

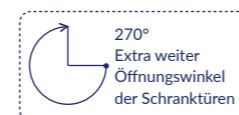

## AUCH ORGANISATION UND BÜROARBEIT MÜSSEN SEIN!

In jeder Kita gibt's natürlich auch Büro- und Personalräume, in denen all die Verwaltungs-, Dokumentations- und Schreibarbeiten erledigt werden.

Für diese Arbeitsplätze haben wir ein interessantes Einrichtungsangebot zusammengestellt. Unsere Büromöbel sind sowohl funktional als auch attraktiv und schaffen eine gute Arbeitsatmosphäre.

Besonders wichtig im Erzieher\*innen-Alltag sind dabei rückschonende Funktionsdrehstühle, für die wir eine schöne Modellauswahl anbieten können.

### STHEPULT DIANA

Auf Rollen ist dieser mobile, rückenfreundliche Arbeitsplatz bequem überall dort hinzuschieben, wo er gerade benötigt wird. Auch in einer höhenverstellbaren Variante lieferbar.



### STHEPULT DIANA MIT ABSCHLIESSBAREN SCHUBLADEN

Ein rückenfreundliches und dekoratives Stehpult in verschiedenen Designs für viele Einsatzmöglichkeiten. Die drei Schubladen sind jeweils abschließbar. Darunter befindet sich ein größeres Fach, in dem z.B. stehende Ordner ihren Platz finden.

#### Beschreibung:

- Material Korpus: stabile 19 mm-Dreischicht-Qualitätsspanplatte hergestellt nach DIN EN 14322|2017-07, Klassifizierung E1, beidseitig melaminharzbeschichtet
- Material Front (Schubladen): Multiplex Birke mit HPL-Laminat in drei verschiedenen Farben
- 4 feststellbare Rollen für Hartbodenbeläge (Linoleum, Parkett etc.)
- abgerundete Ecken, 2 mm ABS-Kante

#### Maße:

(H x B x T): 110 x 55 x 55 cm

#### Farben:

Satin, Hellgrau, Weiß



#### Pluspunkte:

- praktische Lösung für mobiles Arbeiten
- abgerundete Ecken für mehr Sicherheit



### STHEPULT DAVID HÖHENVERSTELLBARER, MOBILER ARBEITSPLATZ

Mit den Rollen ist dieser mobile Arbeitsplatz bequem dort hinzubewegen, wo er gerade gebraucht wird. Besonders praktisch ist die höhenverstellbare Tischplatte, die über einen seitlichen Hebel bedient wird (pneumatische Höhenverstellung).

#### Beschreibung:

- Material Korpus: stabile 19 mm-Dreischicht-Qualitätsspanplatte hergestellt nach DIN EN 14322|2017-07, Klassifizierung E1, beidseitig melaminharzbeschichtet
- Material Front (Schublade): Multiplex Birke mit HPL-Laminat
- 4 feststellbare Rollen für Hartbodenbeläge (Linoleum etc.)
- Höhenverstellung über eine pneumatische Säule; einfache Bedienbarkeit
- abgerundete Ecken mit r=45 mm, 2 mm ABS-Kante

#### Maße:

(H x B x T): 112-127 x 70 x 55 cm

#### Farben:

Satin, Hellgrau



#### Pluspunkte:

- höhenverstellbarer und vielseitig einsetzbarer Arbeitsplatz
- praktische Lösung für Büro, Gruppen- oder Arbeitsräume

## HÖHENVERSTELLBARES STHEPULT

Das Modell DAVID ist ein rückenfreundliches und dekoratives Stehpult in verschiedenen Designs für viele Einsatzmöglichkeiten.

Die höhenverstellbare Tischplatte ist durch den seitlichen Hebel leicht auf die diversen Einsatzzwecke anzupassen. Die pneumatische Säule erlaubt eine einfache Bedienbarkeit ohne Stromanschluss.







## BÜROSCHRANK LUIS

ABSCHLIESSBARER BÜROSCHRANK (SERIE PLAY)

Dieser schlichte Schrank findet seinen Einsatzort in vielen Bereichen: ob im Personalzimmer, Büro oder Materialraum – Stauraum wird immer benötigt. In den fünf Fächern mit Ordnerhöhe ist viel Platz zur Aufbewahrung von Unterlagen. Die Türen sind abschließbar.

### Beschreibung:

- Material: stabile 19 mm-Dreischicht-Qualitätsspanplatte, hergestellt nach DIN EN 14322|2017-07, Klassifizierung E1, beidseitig melaminharzbeschichtet mit 2 mm ABS-Kante
- Rückwand: 19 mm
- inkl. 4 Fachböden, weitere Fachböden separat bestellbar
- Drehstangenschloss inkl. Schlossgriff mit 2 Schlüsseln

### Maße:

(H x B x T): 200 x 90 x 45 cm

### Farben Fronten:

Birke, Buche



### Farben Korpus:

Weiß, Hellgrau, Birke, Buche



### Pluspunkte:

- stabile Konstruktion, vielseitig einsetzbar
- farblich passend zu allen Elementen der Serie PLAY



## SCHREIBTISCH FINN

ARBEITSPLATZ FÜR DAS PERSONALBÜRO

Dieser praktische Schreibtisch passt in nahezu jede Büroumgebung. Er nimmt nicht viel Raum ein und ist ein Basismöbelstück für das Erzieher\*innenbüro oder andere Arbeitsräume. Die Maße entsprechen den üblichen Bürostandards.

### Beschreibung:

- Material Tischplatte: stabile 19 mm-Dreischicht-Qualitätsspanplatte hergestellt nach DIN EN 14322|2017-07, Klassifizierung E1, beidseitig melaminharzbeschichtet mit 2 mm ABS-Kante
- Metallfüße pulverbeschichtet in Alu/Silber
- auf Wunsch mit passendem Rollcontainer bestellbar

### Maße:

(H x B x T): 73 x 140 x 80 cm

### Farben:

Satin, Hellgrau



### Pluspunkte:

- stabile Konstruktion, robuste und kratzfeste Tischplatte
- kostengünstige Lösung fürs Büro



## ROLLCONTAINER FINN.R

PASSEND ZUM SCHREIBTISCH FINN

Kompakter Rollcontainer mit Lenkrollen für maximale Flexibilität. Der Rollcontainer passt unter alle Schreibtische mit Standardmaßen. So sind alle wichtigen Utensilien stets griffbereit und Ihr Schreibtisch bleibt dennoch frei von Papierstapeln und Stiften.

### Beschreibung:

- Material: stabile 19 mm-Dreischicht-Qualitätsspanplatte hergestellt nach DIN EN 14322|2017-07, Klassifizierung E1, beidseitig melaminharzbeschichtet mit 2 mm ABS-Kante
- 3 Schubladen (mit einem Schloss für alle Schubladen inkl. 2 Schlüsseln)
- mit 2 feststellbaren Rollen
- Dekore passend zum Schreibtisch FINN

### Maße:

(H x B x T): 73 x 140 x 80 cm

### Farben:

Satin, Hellgrau



### Pluspunkte:

- passend für alle Standardschreibtische
- praktischer Container fürs Büro, mit feststellbaren Rollen

## STUHLSERIE SARAH

RÜCKENERGONOMISCHE MODELLREIHE

Die Stuhlserie SARAH besticht durch den aktuellen Look aus gebogenem Buchenformholz, eine elegant-hohe Rückenlehne und hohen Sitzkomfort. Dank der großen Auswahl an verschiedenen Designs für die Sitzschalen und -polster passen die Stühle in jede Büroumgebung.

Das Modell SARAH ist erhältlich als Bürodrehstuhl oder als Konferenzstuhl in diversen Holzfarben, jeweils mit oder ohne Sitzpolster.

### Beschreibung:

- Buchenformholzschaale körpergerecht 3D-geformt, nach FSC/PEFC-Standard zertifiziert
- 45 cm hohe Rückenlehne, Lendenwirbelstütze für rückenunterstützendes Sitzen, extra große Sitzfläche
- Sarah.2: Fußkreuz verchromt, 5 Rollen für Hartbodenbeläge (Linoleum, Parkett, etc.)
- Sarah.1: Füße aus Metall in Grau, pulverbeschichtet lackiert (auf Anfrage auch in Schwarz oder Weiß)
- Verbindungshalterungen als Zubehör bestellbar, um Reihen zu bilden

### Pluspunkte:

- hoher Sitzkomfort, preisgünstige Basismodelle
- große Auswahl aus diversen Designkombinationen
- als Konferenzstuhl leicht stapelbar, für viele Räume geeignet



## SARAH. 2

### Maße:

(H x B x T): 45 (Rückenlehne) x 42 x 41 cm

### Farben:

Birke, Buche, Eiche, Weiß lasiert



### Polster (optional):

Grau



Um feste Stuhlreihen bilden zu können, gibt es als **Zubehör für Sarah.1 spezielle Halterungen**, die eine einfache Verbindung der Konferenzstühle ermöglichen.



## SARAH. 1



### Maße:

(H x B x T): 91 x 42 x 41 cm

### Farben:

Birke, Buche, Eiche, Weiß lasiert



### Polster (optional):

Grau





## HOCKER myFABIO

### HÖHENVERSTELLBARER ROLLHOCKER

Funktionsdrehstuhl myFABIO: Sitz gepolstert, mit Kunstlederbezug, Metall-Fußkreuz, Lift „TÜV Rheinland LGA“-geprüft, inkl. Rollen für Hartbodenbeläge (Linoleum, Parkett etc.).

#### Beschreibung:

- Gestell: perlsilber/schwarz
- Sitzart: Rundsitz, Sitzgröße: 40 cm Ø
- belastbar bis 120 kg
- Bezug: Kunstleder, in verschiedenen Farben lieferbar
- inkl. Rollen für Hartbodenbeläge
- Gewicht: 6,5 kg
- Lift TÜV-geprüft

#### Maße:

(B x T): 65 (Fußkreuz) x 40 cm , Sitzhöhe: 39-50 cm

#### Farben:

Grau, Beige, Rot, Blau, Grün



#### Pluspunkte:

- bewährtes Markenprodukt
- großzügige Verstellbarkeit der Sitzhöhe
- TÜV-geprüfter Lift



## DREHSTUHL myOPTI

### PRAKTISCHER ARBEITSPLATZ FÜRS PERSONALBÜRO

Funktionsdrehstuhl myOpti: Sitz und Rücken gepolstert, mit Kunstlederbezügen, Rückenlehne/Armauflage höhenverstellbar, 360° drehbar, Metall-Fußkreuz mit 5 Rollen, Lift „TÜV Rheinland LGA“-geprüft, Ringauslösung, inkl. Rollen für Hartbodenbeläge (Parkett etc.).

#### Beschreibung:

- Gestell: perlsilber/schwarz
- Rückenlehnenhöhe: 28 bis 34 cm
- Sitzhöhenverstellung: stufenlos über Gaslift mit Ringauslösehebel, TÜV-geprüft
- Gewicht: 10,7 kg
- belastbar bis 120 kg, Sitzgröße: 40 cm Ø
- Bezug: Kunstleder, in verschiedenen Farben lieferbar

#### Maße:

(B x T): 65 (Fußkreuz) x 40 cm , Sitzhöhe: 38-50 cm

#### Farben:

Orange, Blau, Grün



#### Pluspunkte:

- bewährtes Markenprodukt
- bequemes Stuhl für den täglichen Einsatz
- TÜV-geprüfter Lift



## myTORRO SIT MIT VITALSITZ

### ERGONOMISCHER DREHSTUHL

Der ergonomisch geformte Hockersitz mit Beinmulden entlastet die Oberschenkel und bietet sehr guten Halt. Die Sitzform ist ideal für nach vorne gebeugtes Arbeiten. Die schwenkbare Lehne ist als Rückenlehne oder als Armauflage vor dem Körper verwendbar.

#### Beschreibung:

- Gestell: perlsilber/schwarz
- Sitzhöhenverstellung: stufenlos über Gaslift mit Ringauslösehebel, TÜV-geprüft
- Gewicht: 10,2 kg
- belastbar bis 120 kg
- Bezug: Kunstleder, in verschiedenen Farben lieferbar
- inkl. Rollen für Hartbodenbeläge (Linoleum, Parkett etc.)

#### Maße:

(B x T): 65 (Fußkreuz) x 40 cm , Sitzhöhe: 41-53 cm

#### Farben:

Rot, Blau, Grün



#### Pluspunkte:

- bewährtes Markenprodukt
- flexibel nutzbare Lehnen
- besonders ergonomisch geformter Hockersitz

## DREHSTUHL myTORRO SIT

### FUNKTIONSDREHSTUHL IN MODERNEM DESIGN

Funktionsdrehstuhl myTORRO: Sitz und Rücken gepolstert, mit Kunstlederbezügen, 360° drehbar, Metall-Fußkreuz mit 5 Rollen, Lift „TÜV Rheinland LGA“-geprüft, Ringauslösung, inkl. Rollen für Hartbodenbeläge (Linoleum, Parkett etc.).

#### Beschreibung:

- Gestell: perlsilber/schwarz
- Sitzhöhenverstellung: stufenlos über Gaslift mit Ringauslösehebel
- Sitzart: Rundsitz, Sitzgröße: 40 cm Ø
- belastbar bis 120 kg
- Bezug: Kunstleder, in verschiedenen Farben lieferbar
- Gewicht: 10,7 kg

#### Maße:

(B x T): 65 (Fußkreuz) x 40 cm , Sitzhöhe: 41-53 cm

#### Farben:

Grau, Beige, Rot, Blau, Grün



#### Pluspunkte:

- bewährtes Markenprodukt
- besonders niedrige Sitzhöhe
- TÜV-geprüfter Lift

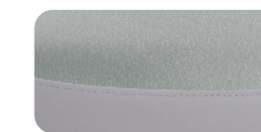

Optional auch in attraktiver Kombi aus Stoff und Kunstleder: Seitenfläche der Sitzpolster und Armlehnen oben aus Kunstleder, kombiniert mit farblich passendem Stoffbezug (100% Polyester).

## RÜCKENFREUNDLICHES, ERGONOMISCHES SITZEN

Durch die besondere Funktionalität entlasten diese Drehstühle Wirbelsäule und Bandscheiben – und das bei ansprechender Optik.

Wer mit Kindern arbeitet, braucht maximale Flexibilität in der Sitzhöhe. Deshalb haben unsere Standardmodelle eine besonders niedrige Sitzhöhe. Aber auch normale Sitzhöhen (45–56 cm) sind lieferbar.



IDEAL AUCH  
FÜR DEN  
EINGANGS-  
BEREICH  
IHRER KITA

## INFOREGAL VITO

STABILER PRÄSENTATIONSSTÄNDER (SERIE PLAY)

Dieses große Inforegal bietet besonders viel Präsentationsfläche auf vier Ebenen. Es findet seinen Einsatzort in vielen Bereichen: ob im Personal- oder Gruppenraum, Büro oder Eingangsbereich der Kita – übersichtliche Präsentationsmöglichkeiten werden immer benötigt.

### Beschreibung:

- Material: stabile 19 mm-Dreischicht-Qualitätsspanplatte, hergestellt nach DIN EN 14322|2017-07, Klassifizierung E1, beidseitig melaminharzbeschichtet mit 2 mm ABS-Kante
- Rückwand: 19 mm
- inkl. 4 großflächigen Schrägablagen aus Holz und einem großen, offenen Fach unten

### Maße:

(H x B x T): 200 x 90 x 45 cm

### Farben Korpus:

Birke, Buche



### Farbe Ablagen:

Hellgrau



### Pluspunkte:

- stabile Konstruktion, vielseitig einsetzbar
- farblich passend zu allen Elementen der Serie PLAY

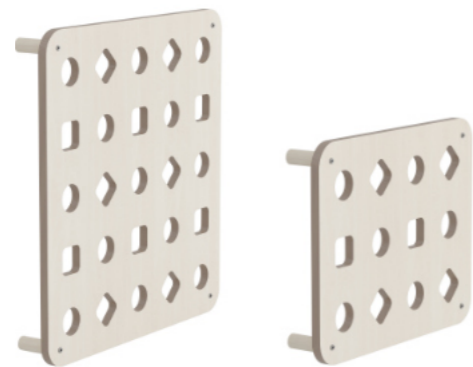

## ELTERNPOSTBOX ANI

POSTBOX IN ZWEI GRÖSSEN

Diese stabile Postbox für Elternbriefe und Infos wird einfach an die Wand geschraubt. Die Post kann hier einfach und sofort sichtbar eingesteckt werden. Modernes Design mit formschönen Fachaussparungen. In zwei Größen für Kiga (25 Fächer) bzw. Krippe (12 Fächer).

### Beschreibung:

- Material: Multiplex Birke oder Buche mit 2 mm ABS-Kante und 45 mm Radius abgerundeten Ecken
- inkl. Wandhalterung: Set mit silberfarbigen Abstandhaltern (17 cm zur Wand) aus Metall und passenden Schrauben, einfache Montage

### Maße:

groß = 25 Fächer (H x B x T): 65,5 x 65,5 x 17 cm

klein = 12 Fächer (H x B x T): 45 x 54 x 17 cm

### Farben:

Birke, Buche



### Pluspunkte:

- stabile Konstruktion, praktisch in zwei Größen
- kostengünstige, schlichte Lösung in schönem Design



## STAPELSTUHL INSPIRO

ERGONOMISCH GEFORMTER STAPELSTUHL

INSPIRO ist der perfekte „Allrounder“ und überzeugt durch seine filigrane Konstruktion, mit der er gut zu vielen Interieurs passt. Er ist besonders leicht, gut zu reinigen und in vielen Farb- und Designkombinationen erhältlich. Die Sitzflächen gibt es entweder in Holzoptik (Birke oder Buche) oder mit HPL-Laminat in schwarz, weiß und rot. **Auf Wunsch ist INSPIRO auch mit verschiedenfarbigen Sitzpolstern lieferbar.**

Die ergonomisch gerundete Rückenlehne garantiert hohen Sitzkomfort. Besonders praktisch ist es, dass die Stühle ganz einfach und platzsparend aufeinander gestapelt werden können.

### Beschreibung:

- Material Sitzflächen/Rückenlehnen: Formholz Birke oder Buche, körpergerecht 3D-geformt, nach FSC/PEFC-Standard zertifiziert
- Stuhlbeine/Rahmen aus pulverbeschichtetem Metallrohr in unterschiedlichen RAL-Farben lieferbar
- besonders geringes Gewicht: 4 kg
- einfach stapelbar zu je 5 Stück
- inklusive bodenschonender Kunststoffkappen an den Stuhlbeinen

### Pluspunkte:

- hoher Sitzkomfort, leicht und einfach stapelbar
- große Auswahl aus vielen Designkombinationen
- der perfekte „Allrounder“ für viele Räume und Zwecke



## INSPIRO



### Stuhlmaße:

(H x B x T): 77 (inkl. Rückenlehne) x 46 x 46 cm

### Sitzmaße:

(H x B x T): 45 x 46 x 39 cm

### Farben Sitzfläche & Lehne:

Birke, Buche, Eiche, Weiß, Schwarz, Rot



Der Stuhl **INSPIRO** kann platzsparend und schnell an den **Arbeitstisch IQ** angehängt werden, damit der Boden unter den Tischen einfach zu reinigen ist.

### Standardfarben Stuhlgestell:

Creme, Weiß, Aluminium, Schwarz



### Premiumfarben Stuhlgestell:

- Colza Yellow: RAL 1021
- Saffron Yellow: RAL 1017
- Pastel Orange: RAL 2003
- Bright Red Orange: RAL 2008
- Pastel Blue: RAL 5024
- Mint Turquoise: RAL 6033
- Moss Green: RAL 6005
- Fern Green: RAL 6025
- Signal White: RAL 9003
- Telegray: RAL 7047
- Silk Grey: RAL 7044
- Quartz Grey: RAL 7039
- Grey Brown: RAL 8019
- Traffic Grey: RAL 7043
- Pastel Green: RAL 6019
- Pigeon Blue: RAL 5014
- Sapphire Blue: RAL 5003
- Flame Red: RAL 3000
- Pastel Turquoise: RAL 6043



Der Stuhl **INSPIRO** ist in vielen tollen Farbkombinationen erhältlich. Besonders groß ist die Auswahl aus einer umfangreichen Palette von Trendfarben für die Lackierung des Gestells.

## HAST DU MAL KURZ ZEIT ...?

Der Kita-Alltag ist oft hektisch und es bleibt manchmal nicht viel Zeit für Pausen oder ein persönliches Gespräch mit den Kolleg\*innen.

Umso wichtiger ist ein Personalraum mit schönen Möbeln und angenehmer Ambiente zum Wohlfühlen.



## HOCHSTUHL BARISTA

Auf diesem stylischen Barstuhl sitzt es sich besonders bequem am Bistrotisch ZOE. So machen Pausen Spaß!

## PERSONALRÄUME UND EINGANGSBEREICH

Die tägliche Begegnung der pädagogischen Fachkräfte auf Augenhöhe mit den Kindern ist nicht nur bildhaft zu verstehen. Das Arbeiten und Sitzen mit den Kindern auf einer Höhe stellt für die Erzieher\*innen eine tägliche körperliche Herausforderung dar.

Idealerweise steht deshalb auch in einem separaten Personalraum verschiedenstes ergonomisch passendes Mobiliar zur Verfügung. Zur Verminderung von Fehlbelastungen gehören höhenverstellbare Stühle und verschieden hohe Tische zur Grundausstattung.

Wichtig ist, dass die Erzieher\*innen dort Arbeitsplätze vorfinden, die ihnen eine ungestörte Vor- und Nachbereitung von Projekten erlaubt sowie die Möglichkeit zum Rückzug während der Pausen. Deshalb gehören auch Entspannungsecken u.a. mit einem bequemen Sofa und einer praktischen Küchenzeile zu einer zeitgemäßen Ausstattung dazu.

Aber Kitas sind auch Orte des Austauschs und der Begegnung mit den Eltern. Ein schöner Eingangs- und Flurbereich ist deshalb besonders wichtig, um das Bringen und Holen der Kinder, ein „Zwischen-Tür-und-Angel-Gespräch“ mit den Erzieher\*innen oder anderen Eltern sowie vereinbarte Termine in einem angenehmen Ambiente und einer positiven Atmosphäre stattfinden zu lassen.

**Personal, Eltern und Gäste sollten sich in Ihrer Kita immer willkommen und wohl fühlen!**





## HOCHSTUHL BARISTA

STYLISCHER BARSTUHL FÜR „OPEN SPACE“

Dieser Hochstuhl ist ein echter Hingucker und überzeugt durch seine leichte und filigrane Konstruktion. Die perfekte Wahl um eine lockere „Café-Atmosphäre“ zu schaffen, bei gleichzeitig hohem Sitzkomfort, z. B. im Personalraum, Büro oder Eingangsbereich der Kita.

### Beschreibung:

- Material Sitzfläche: Formholz Birke oder Buche, körpergerecht 3D-geformt, nach FSC/PEFC-Standard zertifiziert
- Stuhlbeine aus pulverbeschichtetem Metallrohr in unterschiedlichen RAL-Farben lieferbar
- inklusive bodenschonender Kunststoffkappen an den Stuhlbeinen

**Stuhlmaße:** (H x B x T): 101 x 50 x 55 cm  
**Sitzhöhe:** 74 cm

### Farben Sitzflächen:

Birke, Buche, Weiß, Schwarz



### Pluspunkte:

- stabile Konstruktion, kippsicher und bequem
- ideal in Kombination mit dem Bistrotisch ZOE



## TISCH ZOE

STEHTISCH ODER BEISTELLTISCH

Der schlichte Bistrotisch ZOE kann an vielerlei Orten platziert werden. Er ist sowohl in normaler Sitzhöhe (72 cm) erhältlich als auch in zwei Höhen als Stehtisch (90 bzw. 110 cm). Alle Oberflächenbeschichtungen sind kratzfest und garantieren die leichte Pflege.

### Beschreibung:

- Material Tischplatte: in diversen Materialien erhältlich, u.a. mit Melaminharzbeschichtung oder mit HPL-Laminat
- Tischfuß aus pulverbeschichtetem Metallrohr in unterschiedlichen RAL-Farben lieferbar
- Tischplatte in unterschiedlichen Dekoren lieferbar

### Maße Stehtisch:

**Durchmesser:** Ø 70, 80, 90 cm  
**Höhe:** 72, 90, 110 cm (vgl. Tabelle)

### Farben Tischplatte:

Birke, Buche, Eiche, Grün, Blau



### Pluspunkte:

- stabile Konstruktion, praktisch in verschiedenen Größen
- elegantes Design, passend für verschiedene Räume

DER TISCH ZOE  
IST AUCH ALS  
KLEINER  
BEISTELLTISCH  
PERFEKT

Maße Beistelltisch	
Durchmesser Fuß	Ø 35 cm
Platte (B x T)	40 x 25 cm
Höhe	65 cm

Maße Stehtisch (Platte)	Höhe
Durchmesser: Ø 70 cm	72 cm 90 cm 110 cm
Durchmesser: Ø 80 cm	72 cm 90 cm 110 cm
Durchmesser: Ø 90 cm	72 cm 90 cm

IDEAL AUCH  
FÜR DEN  
EINGANGS-  
BEREICH  
IHRER KITA



TOLLE STOFF-  
QUALITÄT,  
RIESIGE  
FARBAUSWAHL

## SOFA NANA

2-SITZER-SOFA FÜR DEN PERSONALRAUM

Das Sofa NANA wird im Nu zum Lieblingsort im Personalraum. Ob für informelle Besprechungen im Team, zum Ausruhen oder als gemütlicher Arbeitsplatz – dieses bequeme 2-Sitzermodul kann flexibel genutzt werden und stellt eine schöne Ergänzung des Mobiliars in den Arbeits- und Aufenthaltsräumen der Erzieher\*innen dar.

Mit robustem Stoffüberzug, bequemer Schaumstoffpolsterung und ergonomischen Maßen erfüllt das Sofa NANA alle qualitativen Standards für moderne Sitzmöbel.

### Beschreibung:

- Material: Schaumstoff (flammhemmend, Feuerbeständigkeit: CRIB 5) mit robustem Stoffbezug (flammhemmend gemäß DIN EN 1021-1, -2) aus 70% Wolle/30% Polyamide, wasserabweisend, Scheuerbeständigkeit: 100.000
- Schaumstoffdichte: RG 40/38
- Füße aus pulverbeschichtetem Metall (Rundrohr) in Schwarz
- inklusive bodenschonender Kunststoffkappen an den Füßen

**Maße Sofa:** (H x B x T): 80 x 140 x 90 cm  
**Sitzmaße:** Höhe: 46 cm, Tiefe: 57 cm

### Pluspunkte:

- hoher Sitzkomfort, modular erweiterbar
- große Auswahl aus vielen attraktiven Stofffarben
- der perfekte „Allrounder“ für viele Räume und Zwecke



Farben:  
Auswahl aus großer Farbpalette



## WENN DER KLEINE HUNGER KOMMT ...

Wenn alle Kinder gegessen haben und eine kleine Mittagsruhe machen, dann ist auch für Sie Zeit ein kleines Mittagessen oder eine Teepause zu genießen.

Wir statten dafür Ihren Pausenraum mit einer praktischen Einbauküche aus, so dass Sie auch mal warmes Essen zubereiten können.

## EINBAUKÜCHEN NACH MASS

Wir fertigen gerne die passende Küchenzeile entsprechend Ihren Raummaßen.

## PERSONALKÜCHE ILKA

Von der Teeküche bis hin zu einer großen Küchenzeile – unsere modulare und stets auf Maß gefertigte Küchenserie ILKA kann individuell an Ihre Wünsche angepasst werden.

Die hochwertigen Fronten in moderner Optik und schönen Farbvarianten passen gut in Ihren Personalraum und schaffen eine zeitgemäße, harmonische Raumatmosphäre. Die Küche wird nach Bedarf mit Markengeräten ausgestattet. Als komplette Einbauküche z. B. mit Herd inkl. 4-Zonen-Cerankochfeld, Backofen, Spülbecken und auf Wunsch auch mit Spülmaschine und Kühlschrank. In den Ober- und Unterschränken ist ausreichend Platz für Kochutensilien, Vorräte und Geschirr.

### Beschreibung:

- Korpus und Fronten aus 19 mm-Dreischicht-Qualitätsspanplatte, hergestellt nach DIN EN 14322|2017-07, Klassifizierung E1 (emissionsarm), unbedenklich im Kontakt mit Lebensmitteln
- wunschgemäße Ausstattung mit hochwertigen Elektrogeräten, z.B. Herd, Backofen, Spülmaschine, Kühlschrank
- inkl. vollflächigem Spritzschutz (Rückwand)
- inkl. Spüle (Armaturen und Installationsanschlüsse sind nicht im Lieferumfang enthalten)

### Pluspunkte:

- flexible Ausstattung von der Teeküche bis zur Komplettküche
- schönes Design, hochwertige Qualitätsgeräte
- robuste, pflegeleichte Oberflächen



## ILKA TEEKÜCHE ODER KOMPLETTKÜCHE

### Maße:

Maße (H x B x T): Höhe/Breite nach Wunsch, T 60 cm  
Arbeitshöhe: 92 cm

### Farben:

Birke, Buche, Satin, Weiß, Grau





## ZEIGT HER EURE FÜSSE, ZEIGT HER EURE SCHUH!

Kinder können wie kleine Wirbelstürme sein – sie sorgen in kürzester Zeit für ein schönes Durcheinander von Stiefeln, Regenjacken, Handschuhen und Mützen in der Garderobe.

Wichtig ist deshalb, dass Garderobenhaken, Fächer und Regale gut erreichbar platziert sind und eine klare Funktion haben. Dann klappt es mit der Ordnung fast wie von selbst!

Passend zur Kindergarderobe gibt es auch für den Personalraum die passenden Garderobenelemente, Regale und Spindschränke.



## OPTIONALE FACHTRENNER

Die Fächer in der Regalleiste über den Garderobenhaken können durch herausnehmbare Trennblätter nochmals unterteilt werden.

## NACH MASS

Wir optimieren den vorhandenen Platz und bauen Garderoben auch auf Maß, um wirklich jeden Winkel auszunutzen.

## BESCHICHTETE RÜCKWAND

Die Rückwand ist komplett melaminbeschichtet, dadurch besonders schmutzabweisend und leicht zu reinigen.



## STIEFELWAGEN MARK WANDREGAL MERLE

### ZUR AUFBEWAHRUNG VON GUMMISTIEFELN

Kein Schuhchaos mehr in der Garderobe! Alle Stiefel können mit diesen Stiefelhaltern ordentlich aufgeräumt werden. Die einzelnen Halter sind auf kindgerechter Höhe angebracht und gut zu erreichen.

#### Beschreibung:

- Material: Stahlgestell pulverbeschichtet lackiert
- mit runden Kunststoffaufsätzen an den Enden
- Farbe: Hellgrau, RAL 9006
- **MARK:** für 24 Paar Stiefel, mit 2 feststellbaren Rollen
- **MERLE:** für 18 Paar Stiefel, zur einfachen Wandmontage

#### Maße:

**MARK:** (H x B x T): 115 x 70 x 45 cm

**MERLE:** (H x B x T): 112 x 64 x 35 cm

#### Farbe:

Hellgrau



#### Pluspunkte:

- hygienisch und gut zu reinigen
- der Stiefelwagen MARK kann mit seinen robusten Rollen auch nach draußen gefahren werden
- übersichtlich, für Kinder leicht zu bedienen



## ANZIEHHILFE ELISA

### PRAKTISCH UND RÜCKENSCHONEND

Erzieher\*innen können mit dieser rückschonenden Anziehhilfe den Kindern Schuhe und Jacken bequem im Sitzen anziehen und müssen sich nicht bücken. Für die Kinder selbst sind seitlich Griffe angebracht, die einen sicheren Stand gewährleisten.

#### Beschreibung:

- Material: robuster Holzwerkstoff mit Linobelag der Firma Forbo
- Füße und Griffe aus pulverbeschichtetem Metall (Silber)
- Linobelag in verschiedenen Farben lieferbar
- Sitzhöhe: 41 cm

#### Maße:

(H x B x T): 92 (Griffe) x 110 x 51 cm

#### Farben Linobelag:

Beige, Blau, Grün



#### Pluspunkte:

- hygienischer und strapazierfähiger Linobelag
- sicherer Stand beim Schuhausziehen
- eine enorme Erleichterung beim An- und Auskleiden der Kinder; Rückenpartie der Erzieher\*innen wird entlastet



## SCHUHAUSZIEHER ELLA

### PRAKTISCHE AUSZIEHHILFE FÜR KINDERSTIEFEL

Ein idealer Helfer zum bequemen Ausziehen der Schuhe. Denn mit Hilfe dieser stabilen Stütze können auch kleine Kinder einfach und schnell ihre feststehenden Stiefel ausziehen. Durch den praktischen Haltegriff auf Armhöhe haben sie auch immer einen festen Stand.

#### Beschreibung:

- Material: Multiplex
- Füße und Griffe aus pulverbeschichtetem Metall (Silber)

#### Maße:

(H x B x T): 62 x 39 x 40 cm

#### Farbe:

Birke natur



#### Pluspunkte:

- besonders funktionales Möbel für die Kindergarderobe
- sorgt für festen Stand beim Schuhausziehen
- auch für kleinere Kinder geeignet







## RUNDE BLENDEN

Für optimale Sicherheit sorgen die abgerundeten Blenden an den Regalenden der Garderobe.

## ANFERTIGUNG NACH MASS

Die Standardtiefe beträgt 45 cm. Je nach Raumanforderung sind auch andere Tiefen bzw. Höhen und Breiten der Garderobenelemente möglich.



## GARDEROBENSYSTEM MARINA KINDERGARDEROBE

Das moderne Garderobensystem MARINA bietet für jedes Kind einen eigenen Platz für Schuhe, einen Drillingshaken für Jacken und Beutel und ein Kästchen für Mütze, Handschuhe etc. Die Schuhfächer sind unter einer stabilen Sitzbank integriert.

Die Garderobenelemente sind mit 19 mm-Platten besonders stabil, komplett laminiert und einfach zu pflegen. Bei den Schuhfächern besteht die Möglichkeit Metallschuhwannen oder andere Abtropfhilfen zu integrieren.

Die Fächer oben sind 25 cm breit und können durch herausnehmbare Trennblätter nochmals unterteilt werden. Auf Wunsch ist auch eine Fachbreite von 20 cm lieferbar.

### Beschreibung:

- Material: stabile 19 mm-Dreischicht-Qualitätsspanplatte, hergestellt nach DIN EN 14322|2017-07, Klassifizierung E1, mit Melaminbeschichtung, 2 mm ABS-Kante
- Rückwand Satin, Fächer in Optik Birke oder Buche
- auf Wunsch mit Trennblättern aus Natur-MDF oder farbigem Plexiglas lieferbar (gegen Aufpreis)
- Sitzhöhen: 26 cm (Krippe), 33 cm (Kiga), 40 cm (Hort)
- für den Auf- bzw. Einbau der Garderobenelemente ist eine Montage erforderlich

### Farben:

Birke/Satin (Rückwand), Buche/Satin (Rückwand)



### Pluspunkte:

- modernes und funktionales Garderobensystem
- stabile Konstruktion, robustes und kratzfestes Material
- bunte Trennblätter der Garderobenfächer und farbige Garderobenhaken setzen auf Wunsch attraktive Farbakzente



## MARINA.K4

### Maße:

Maße (H x B x T): 187 x 100 x 45 cm



## MARINA.K6

### Maße:

Maße (H x B x T): 187 x 150 x 45 cm

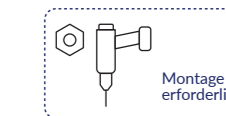

Montage erforderlich

Hakenhöhen:  
Krippe: 100 cm  
Kiga: 120 cm  
Hort: 150 cm



## ABGERUNDETE SEITENBLENDEN

Für optimale Sicherheit sorgen die abgerundeten Blenden an den Regalenden der Garderobe.

### Ausführung:

Qualitätsspanplatte mit Melamin



\*Farbe nach Absprache

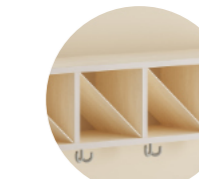

## TRENNBLÄTTER MARINA.T

Die Trennblätter für die Fächer sind in zwei Ausführungen erhältlich; auf Wunsch auch bunt eingefärbt.

### Ausführung:

MDF natur, Plexiglas\*



\*Farbe nach Absprache



## 3-FACH GARDEROBENHAKEN

Material: Kunststoff Polyamid  
Durchmesser: Ø 74 mm,  
Höhe: 70 mm

### Farben:

Gelb, Grau, Grün, Blau, Rot, Weiß



## GARDEROBEN MARINA XL

### ERZIEHER\*INNEN-GARDEROBE

Das Garderobensystem MARINA XL umfasst ein offenes Regal sowie diverse geschlossene Spinde mit zwei, vier oder acht Fächern, die für unterschiedlichste Zwecke genutzt werden können, auch in den Personalräumen.

Die Anordnung kann beliebig erfolgen, wir übernehmen dabei gerne die Planung, auch nach Maß! Die Garderobenelemente sind aus einer besonders stabilen 19 mm-Platte gebaut, komplett laminiert und dadurch einfach zu pflegen.

#### Beschreibung:

- Material: stabile 19 mm-Dreischicht-Qualitätsspanplatte, hergestellt nach DIN EN 14322|2017-07, Klassifizierung E1, mit Melaminbeschichtung in Birke oder Buche, mit 2 mm ABS-Kante
- wahlweise offene oder geschlossene Fächer
- inkl. Drehknopf mit zwei Griffmulden und Zylinderschloss mit je 2 Schlüsseln pro Spind
- für den Auf- bzw. Einbau der Garderobenelemente ist eine Montage erforderlich

#### Farben:

Birke/Satin (Rückwand), Buche/Satin (Rückwand)



#### Pluspunkte:

- modernes und funktionales Garderobensystem, das sehr gut zu einer zeitgemäßen Raumgestaltung passt
- stabile Konstruktion, robustes und kratzfestes Material
- Fertigung nach Maß möglich



ALLE SPINDSCHRÄNKE  
OPTIONAL MIT  
ABGESCHRÄGTEM  
DACH + BELÜFTUNGS-  
SCHLITZEN FÜR  
PERSONALRÄUME



### MARINA.S2

#### Maße:

Maße (H x B x T): 187 x 34 x 45 cm

#### Farben:

Birke, Buche



### MARINA.R

#### Maße:

Maße (H x B x T): 187 x 34 x 45 cm

#### Farben:

Birke, Buche



### MARINA.S4

#### Maße:

Maße (H x B x T): 187 x 34 x 45 cm

#### Farben:

Birke, Buche



ERZIEHER\*INNEN-  
GARDEROBE MIT  
GEBOGENER  
KLEIDERSTANGE

### MARINA.E

#### Maße:

Maße (H x B x T): 187 x 90 x 45 cm

#### Farben:

Birke/Satin (Rückwand), Buche/Satin (Rückwand)



Spinde mit Dreh-  
knopf inkl. Schloss

### MARINA.S8

#### Maße:

Maße (H x B x T): 187 x 68 x 45 cm

#### Farben:

Birke, Buche

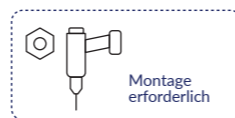

## FERTIGUNG NACH MASS

Auf Wunsch können die Garderoben an jede Wand angepasst werden. Mit diesen individuellen Lösungen nutzen Sie jeden Winkel!

## HIER GEHT'S KARIUS UND BAKTUS AN DEN KRAGEN!

Kinder brauchen Zeit, um sich mit dem regelmäßigen Zähneputzen und Händewaschen anzufreunden. Auch das Wickeln zählt nicht immer zu den beliebtesten Momenten – man könnte ja währenddessen etwas Wichtiges verpassen!

In der Kita gehören aber die Zahnhygiene und Sauberkeitserziehung als feste Rituale in den normalen Tagesablauf. Damit sich die Kinder dabei wohlfühlen und das meiste selbstständig erledigen können, liefern wir das passende Mobiliar. Und wenn alle zusammen Zähneputzen, dann macht's sogar richtig Spaß!



WAHLWEISE IN MASSIVER AUSFÜHRUNG (MULTIPLEX 19 mm) ODER IN DEKOR BIRKE/BUCHER ERHÄLTICH

### WICKELKOMMODE CLARA WÄHLBAR MIT TREPPE LINKS ODER RECHTS

Diese praktische Wickelkommode in zwei Größen bietet auch Stauraum für Windeln, Ersatzkleidung und Zubehör. Die Treppe ermöglicht den Kindern, selbstständig auf die Kommode zu klettern. Sie ist wahlweise an der linken oder rechten Seite angebracht und kann mit einer Tür verschlossen werden. Die passende Wickelauflage ist separat bestellbar.

#### Beschreibung:

- Material: Ausführung wahlweise in Multiplex oder aus stabiler 19 mm-Dreischicht-Qualitätsspanplatte nach DIN EN 14322|2017-07, Klassifizierung E1, mit 2 mm ABS-Kante und Melaminbeschichtung
- alle Ecken und Kanten abgerundet
- wahlweise mit Treppe links oder rechts, inklusive verriegelbarer Tür
- mit 10 Schubladen für viel Stauraum

### WICKELAUFLAGE CLARA.A



#### Maße:

Größe S (H x B x T): 5 x 95 x 75 cm  
Größe L (H x B x T): 5 x 115 x 85 cm



#### Farben:

Avocado, Cappuccino, Ocean



### CLARA.S

#### Maße:

Maße (H x B x T): 108 x 100 x 80 cm, Wickelhöhe: 80 cm

#### Farben:

Birke Multiplex, Birke Dekor/  
Buche Multiplex, Buche Dekor



DIMENSIONIERUNG DER WICKELTISCHE RICHTET SICH NACH DEN DGVV-VORSCHRIFTEN

### CLARA.L

#### Maße:

Maße (H x B x T): 108 x 120 x 90 cm, Wickelhöhe: 80 cm

#### Farben:

Birke Multiplex, Birke Dekor/  
Buche Multiplex, Buche Dekor



## WINDELREGALE ANNA ZUR AUFBEWAHRUNG VON WINDELVORRÄTEN

Eine gute Aufbewahrungsmöglichkeit für Windelvorräte stellen die Wandregalelemente aus der Serie ANNA dar. Jedes Kind bekommt sein eigenes Fach. Die Regale können in praktischer Griffhöhe in verschiedenen Kombinationen an der Wand angebracht werden.

In schöner Holzoptik oder attraktiven Dekorfarben lieferbar.

### Beschreibung:

- Material: stabile 19 mm-Dreischicht-Qualitätsspanplatte hergestellt nach DIN EN 14322|2017-07, Klassifizierung E1, beidseitig melaminharzbeschichtet mit 2 mm ABS-Kante in Multiplex-Optik
- Wandmontage, mit Rückwand
- in vier Größen lieferbar; alle Elemente miteinander kombinierbar
- Innenmaß der Fächer: 20 x 20 cm

### Ausführung:

Birke, Buche, Satin



### Pluspunkte:

- ein Basismöbelstück für jeden Kita-Wickelraum
- moderne Optik, Auswahl aus schönen Farbvarianten
- praktisch miteinander kombinierbar



## ANNA.4

### Maße:

Maße (H x B x T): 24 x 90 x 32 cm

### Farben:

Birke, Buche, Satin



## ANNA.8

### Maße:

Maße (H x B x T): 46 x 90 x 32 cm

### Farben:

Birke, Buche, Satin



## ANNA.5

### Maße:

Maße (H x B x T): 24 x 112 x 32 cm

### Farben:

Birke, Buche, Satin



## ANNA.10

### Maße:

Maße (H x B x T): 46 x 112 x 32 cm

### Farben:

Birke, Buche, Satin



## SCHNULLERBLATT LEA ZUR HYGIENISCHEN AUFBEWAHRUNG

Dieses entzückende Schnullerhaus in Blattform macht die Trennung vom geliebten Schnuller einfacher. Während der schnullerfreien Spielzeit wird er in den Bechern hygienisch aufbewahrt und geht nicht verloren.

Das Haus bietet Platz für 12 Schnuller. Die Becher werden mitgeliefert.

### Beschreibung:

- Material: Multiplex Birke
- inklusive 12 Becher (von done by deer) aus 100 % kratzfestem Melamin (BPA-frei/formaldehydfrei, geruchs- und geschmacksneutral), mit kleinen Tiermotiven zur besseren Wiedererkennung der Becher (Ø 6,5 cm, 7 cm, 120 ml), spülmaschinenfest bis zu 70° C

### Maße:

Maße (H x B x T): 80 x 57 x 2 cm

### Farben:

Birke Multiplex



### Pluspunkte:

- neben der Funktionalität auch ein dekoratives Element
- ausgestattet mit 12 exklusiven, hochwertigen Melaminbechern zur hygienischen Aufbewahrung der Schnuller



## BECHERSET JULI von done by deer

### Beschreibung:

- 100% Melamin,
- BPA-frei/formaldehydfrei
- spülmaschinenfest bis zu 70° C (nicht für die Mikrowelle geeignet)

### Maße:

Maße (H x B x T): 7 x 6,5 Ø cm, ca.120 ml

### Farben:

Grau-Mix



AUCH ALS  
10-ER  
MODUL  
LIEFERBAR

## ZAHNPfUTZLEISTE NICO

### Beschreibung:

- Material: Multiplex Birke
- inkl. 5 bzw. 10 hochwertigen Bechern (Set JULI)
- Wandmontage über eingelassene Halterungen

### Maße:

5-er Modul (H x B x T): 30 x 45 x 15 cm

10-er Modul (H x B x T): 30 x 90 x 15 cm

### Farben:

Birke



## BACKE, BACKE KUCHEN ...!

Hmm, wie das duftet! Noch ein wenig den Teig kneten, mit den Förmchen ausstechen und dann schnell ab damit in den Backofen. Denn an den gedeckten Tischen warten schon alle Kinder sehnsüchtig auf die leckeren Kekse.

Kids lieben es selbst zu kochen und zu backen und dabei den Großen nachzueifern. Mit diesen Kinderküchen fühlen sich alle kleinen Meisterköchinnen und Meisterköche in ihrem Element.



## KÜCHEN AUCH NACH MASS MÖGLICH!

Wir fertigen gerne die passende Küchenzeile entsprechend Ihren Raummaßen.

## KINDERKÜCHE ERIK

Kochen mit Kindern ist mittlerweile in vielen Kindertagesstätten zum festen pädagogischen Programmbestandteil geworden. Am besten funktioniert dies in eigens angefertigten und voll funktionsfähigen Kinderküchen. Sie ähneln in der Ausstattung einer normalen Einbauküchenzeile, sind aber niedriger und speziell gesichert.

Unsere hochwertigen Kinderküchen in moderner Optik und mit Markengeräten werden alle großen und kleinen Meisterköche begeistern! Sie sind komplett ausgestattet mit einem 2-Zonen-Cerankochfeld inkl. Topfsicherung, Spülbecken, Schubkasten und auf Wunsch auch mit einem Backofen und Kühlschrank. In den Ober- und Unterschränken ist ausreichend Platz für Kochutensilien und Essgeschirr.

### Beschreibung:

- Korpus und Fronten aus 19 mm-Dreischicht-Qualitätsspanplatte, hergestellt nach DIN EN 14322|2017-07, Klassifizierung E1 (emissionsarm), unbedenklich im Kontakt mit Lebensmitteln
- Spritzschutz (vollflächig)
- kindgerechte Griffe
- inkl. Spüle (Armaturen und Installationsanschlüsse sind nicht im Lieferumfang enthalten)
- inkl. Cerankochfeld mit Kindersicherung

### Pluspunkte:

- entspricht in der Ausstattung einer normalen Küchenzeile
- schönes Design, hochwertige Qualitätsgeräte
- robuste, pflegeleichte Oberflächen



### ERIK.S

BASISMODELL INKL. KOCHFELD/SPÜLE

### ERIK.M

INKL. KOCHFELD/SPÜLE UND BACKOFEN

Maße (für beide Modelle):

Maße (H x B x T): 181 x 173 x 60 cm

Arbeitshöhe: 72 cm

Farben:

Birke/Satin, Buche/Satin



### ERIK.L

INKL. KOCHFELD/SPÜLE, BACKOFEN, KÜHLSCHRANK

Maße:

Maße (H x B x T): 181 x 293 x 60 cm

Arbeitshöhe: 72 cm

Farben:

Birke/Satin, Buche/Satin



## SICHERHEIT GEHT VOR.

### Sicherheits- und Qualitätsstandards

#### Qualitätsstandards, Normen & Richtlinien:

Um sich frei entwickeln zu können, brauchen Kinder einen sicheren Raum. Wir tragen mit unseren Möbeln eine hohe Verantwortung und möchten für Sie ein zuverlässiger Partner sein. Das Thema Sicherheit steht deshalb für uns bei der Entwicklung und Herstellung an erster Stelle.

Wir legen großen Wert darauf, dass unsere Produkte alle gängigen Qualitätsstandards, Normen und Richtlinien erfüllen. Für alle verwendeten Materialien können wir die entsprechenden Zertifikate vorweisen.

#### DGUV:

Die von uns verwendeten Materialien sind robust, langlebig und werden hochwertig verarbeitet. Alle Platten, Oberflächen, Stoffe und Farben haben geprüfte Qualität und entsprechen den gängigen Sicherheitsnormen der DGUV.

#### Kantenschutz:

Gerundete Ecken und ABS-Kanten sind für uns eine Selbstverständlichkeit, um Stoßverletzungen vorzubeugen.

#### Lärmschutz:

Für unsere Tischserie MARIA gibt es diverse Spezialbeschichtungen, die die Lärmschwelle deutlich herabsetzen. Spezieller „Flüsterbelag“ aus Laminat oder Linoleum reduziert die Lautstärke (z.B. wenn Teller auf dem Tisch herumgeschoben werden) um 5% bis 10%.

#### Lackierung:

Unsere Möbelstücke sind mit einer Lackierung mit UV-Lack auf Wasserbasis überzogen. Der Lack erfüllt die Anforderungen der Brandschutzklasse B1 und ist gemäß DIN EN 71-3 (Spielzeugnorm) geprüft.

### Materialglossar

#### Schaumstoff:

Unser Schaumstoff besteht aus 100% Polyurethan (PU). Die Dichte ist der jeweiligen Nutzung angepasst. Er ist schwer entflammbar, besonders robust und formbeständig. Der Schaumstoff hat bezüglich des Brandschutzes den CRIB 5 Test bestanden und ist entsprechend der Norm BS 5852 zertifiziert.

#### Kunstleder:

Unser allergiegetestetes Kunstleder besteht aus 100% Polyester und einer Beschichtung aus Polyvinylchlorid (PVC). Es ist waschbar bei 30 Grad, flammhemmend, sehr robust und phtalatrei; ebenso speichel- und schweißfest. Es hat bezüglich des Brandschutzes den Zigaretten- und Streichholztest gemäß der Norm EN 1021-1, -2 bestanden. Extrem hohe Scheuerbeständigkeit mit 100.000 Scheuertouren.

#### Stoffbezüge:

Unsere Stoffbezüge sind waschbar bei 30 Grad, scheuerbeständig und haben gemäß Norm EN 1021-1 den Zigarettentest bestanden.

#### Formholz:

Formholz ist ein Oberbegriff für dreidimensional verformte Produkte aus Vollholz oder aus Furnieren. Die Verformung geschieht durch Hitze und Druck; dadurch wird das Holz dauerhaft stabil formverändert und kann sehr gut für Sitzmöbel verwendet werden. Das benutzte Formholz ist geprüft gemäß Schadstoffnorm DIN EN ISO 12460-3 (2015) (Bestimmung Formaldehyd) und stammt aus verantwortungsvoller Forstwirtschaft.

#### MDF-Platte:

Eine der bekanntesten und stabilsten Holzplatten ist die MDF-Platte. Sie wird u.a. für HPL-Laminat bzw. Möbelfronten genutzt, ist in verschiedensten Bereichen einsetzbar und äußerst beliebt.

#### Multiplex-Platten:

Als Multiplex-Platten werden Furnier-Sperrholzplatten bezeichnet, die mehr als 6,5 mm dick sind und aus mindestens fünf gleich starken Furnierlagen bestehen. Die Holzschichten von Multiplex-Platten bestehen zumeist aus Birke, seltener aus Buche. Die Platten werden mit wasserfestem Leim als Bindemittel gepresst und gegeneinander querverleimt. Multiplex-Platten sind besonders stabil und werden überall dort eingesetzt, wo Möbel stärkeren Belastungen ausgesetzt sind. Sie sind geprüft und zertifiziert gemäß den Normen EN 312 und EN 14322. Durch die Pressung der verschiedenen Holzschichten entsteht ein dekoratives Kantenbild. Die Oberfläche der Sperrholz- bzw. Multiplex-Platte wird durch Beschichtungen mit Lack oder Laminat geschützt.

#### HPL-Platten bzw. -Laminat:

Von HPL-Platten spricht man, wenn ein besonderes Laminat (=Oberflächenmaterial) aufgebracht wird. HPL (= High Pressure Laminate) ist extrem robust und widerstandsfähig, kratz- und stoßfest. Es ist in einer großen Vielfalt von Dekoren, Oberflächenstrukturen und Materialdicken erhältlich; somit gibt es auch Platten aus reinem HPL. Neben vielen Farben werden auch diverse Nachbildungen von Holzoberflächen angeboten. HPL ist leicht zu pflegen und zu reinigen, lichtbeständig sowie geruchsneutral und unempfindlich gegen Wasser, organische Lösemittel und Alkohol. Zudem ist es unbedenklich im Kontakt mit Lebensmitteln.

#### Melaminbeschichtung (Dekor):

Unsere stabilen 19 mm Dreischicht-Qualitätsspanplatten, hergestellt nach DIN EN 14322|2017-07, Klassifizierung E1, sind beidseitig melaminharzbeschichtet und mit einer robusten 2 mm ABS-Kante geschützt. Die Melaminoberfläche ist leicht zu pflegen und zu reinigen, lichtbeständig sowie geruchsneutral und unempfindlich gegen Wasser, organische Lösemittel und Alkohol. Zudem ist es unbedenklich im Kontakt mit Lebensmitteln.

## IHR KONTAKT ZU UNS.



### IHR KONTAKT FÜR ANFRAGEN & BESTELLUNGEN:

#### Birgit Buchmann

Beratung & Verkauf

office +49 (0) 89 462 255 17  
mobil +49 (0) 176 568 695 21  
e-mail birgit.buchmann@jasse-moebel.de



### IHR KONTAKT FÜR MARKETING & PR:

#### Doris Waldmann

Marketing & PR

office +49 (0) 89 230 276 63  
mobil +49 (0) 171 420 59 05  
e-mail doris.waldmann@jasse-moebel.de



### IHR KONTAKT FÜR PLANUNG & PROJEKTSTEUERUNG

#### Alina Jakubowska

Dipl.-Ing. (Innenarchitektur)  
Geschäftsführung

office +49 (0) 89 462 255 18  
mobil +49 (0) 179 460 43 08  
e-mail alina.jakubowska@jasse-moebel.de



### IHR KONTAKT FÜR TECHNISCHE PROJEKTSTEUERUNG

#### Dario Secen

Geschäftsführung

office +49 (0) 89 462 255 18  
mobil +49 (0) 170 205 72 28  
e-mail dario.secen@jasse-moebel.de

Preis- und Programmänderungen vorbehalten. Redaktion: Stand Oktober 2020 (2. Auflage)  
Farbe und Holzoptik der Produkte können von der Darstellung im Katalog leicht abweichen.  
Alle Bilder, Fotos und Produkte sind urheberrechtlich geschützt.

Folgen Sie uns auf Facebook!   
[www.facebook.com/jassemoebel.de](https://www.facebook.com/jassemoebel.de)



**JASSE GbR**  
**Möbel für Kita, Schule & Büro**

Inhaber:  
Alina Jakubowska, Dario Secen

Schillerstraße 40/ Haus C  
80336 München

+49 (0) 89 462 255 18  
hello@jasse-moebel.de  
www.jasse-moebel.de



[www.facebook.com/jassemoebel.de](https://www.facebook.com/jassemoebel.de)